



Heavy Duty Comb Binder Orion[™] e 500

CUSTOMER SERVICE & SUPPORT

www.fellowes.com

Europe Freephone: 00800-1810-1810
Benelux: +31-(0)-13-458-0580
Deutschland: +49 (0)511 545489-0
France: +33 (0) 1 78 64 91 00
Italia: +39-071-730041
Polska: +48 (22) 205-21-10
España/Portugal: +34-91-748-05-01
United Kingdom: +44 (0) 1302 836836

Declaration of Conformity

Fellowes, Inc.

Unit 2 Ontario Drive, New Rossington, Doncaster, DN11 0BF, England declares that the product model Orion E conforms with the requirements of the Restriction of Hazardous Substances Directive (2011/65/EU), the Low Voltage Directive (2014/35/EU), the Electromagnetic Compatibility Directive (2014/30/EU), the WEEE directive (2012/19/EU), and below harmonized European EN Standards.

Safety: EN60950-1: 2006/A2:2013

EMC Standard: EN55014-1:2006+A1:2009+A2:2011
EN55014-2:1997+A1:2001+ A2:2008
EN61000-3-2:2014
EN61000-3-3:2013

Year Affixed: 16

Itasca, Illinois, USA
July 1, 2016

John Fellowes

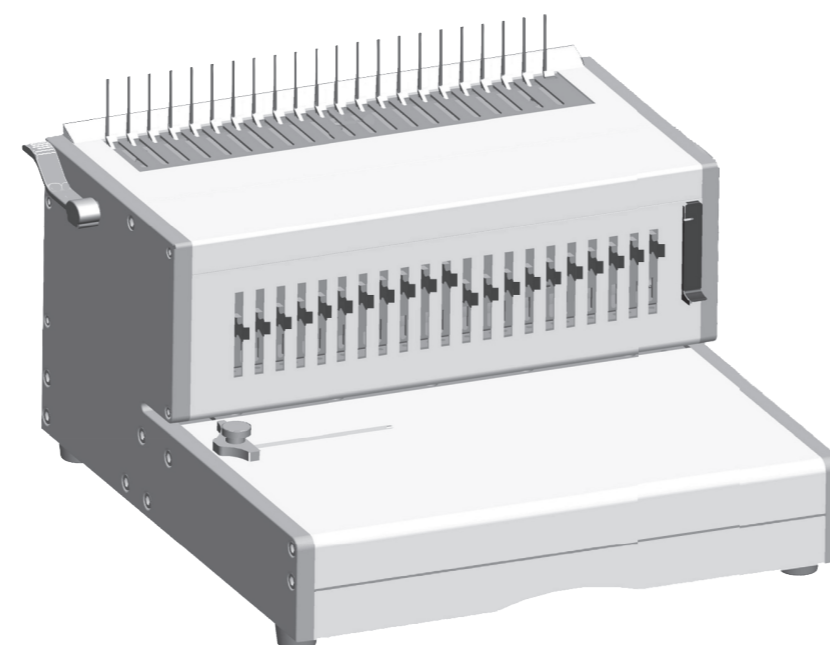

GB Please read these instructions before use.

FR Lire ces instructions avant utilisation.

ES Lea estas instrucciones antes de usar la máquina.

DE Diese Anleitungen vor Gebrauch genau durchlesen.

IT Primo dell'uso, si raccomanda di leggere questo manuale di istruzioni.

NL Lees deze instructies zorgvuldig door voordat u de machine in gebruik neemt.

SE Läs dessa anvisningar innan du använder apparaten.

DK Læs venligst denne vejledning for anvendelse.

FI Lue nämä ohjeet ennen käyttöä.

NO Vennligst les nøye igjennom denne bruksanvisningen for bruk.

PL Przed użyciem proszę zapoznać się z niniejszą instrukcją.

RU Перед эксплуатацией устройства ознакомьтесь с содержанием данной инструкции.

GR Διαβάστε τις παρακάτω οδηγίες πριν από τη χρήση.

TR Kullanmadan önce lütfen bu talimatları okuyun.

CZ Před použitím si přečtěte tyto pokyny.

SK Pred použitím si prečítajte tieto pokyny.

HU Kérjük, hogy használat előtt olvassa el az utasításokat.

PT Leia estas instruções antes da utilização.

BG Моля, прочетете инструкциите преди употреба.

RO Vă rugăm să citiți instrucțiunile înainte de utilizare.

HR Pazljivo pročitajte ove upute prije korištenja.

SI Pred uporabo izdelka preberite ta navodila za uporabo.

SR Molimo da ova uputstva pročitate pre upotrebe.

AR يرجى الاطلاع على الإرشادات قبل الاستعمال.

HB Na likrovanje uputaća prije korištenja.

INDEX

ENGLISH	3-6
FRANCAIS	7-10
ESPAÑOL	11-14
DEUTSCH	15-18
ITALIANO	19-22
NEDERLANDS	23-26
SVENSKA	27-30
DANSK	31-34
SUOMI	35-38
NORSK	39-42
POLSKI	43-46
РУССКИЙ	47-50
ΕΛΛΗΝΙΚΑ	51-54
TÜRKÇE	55-58
ČESKY	59-62
SLOVENSKY	63-66
MAGYAR	67-70
PORTUGUÊS	71-74
БЪЛГАРСКИ	75-78
ROMÂNĂ	79-82
HRVATSKI	83-86
SLOVENŠČINA	87-90
SRPSKI	91-94
العربية	95-98
עברית	99-102

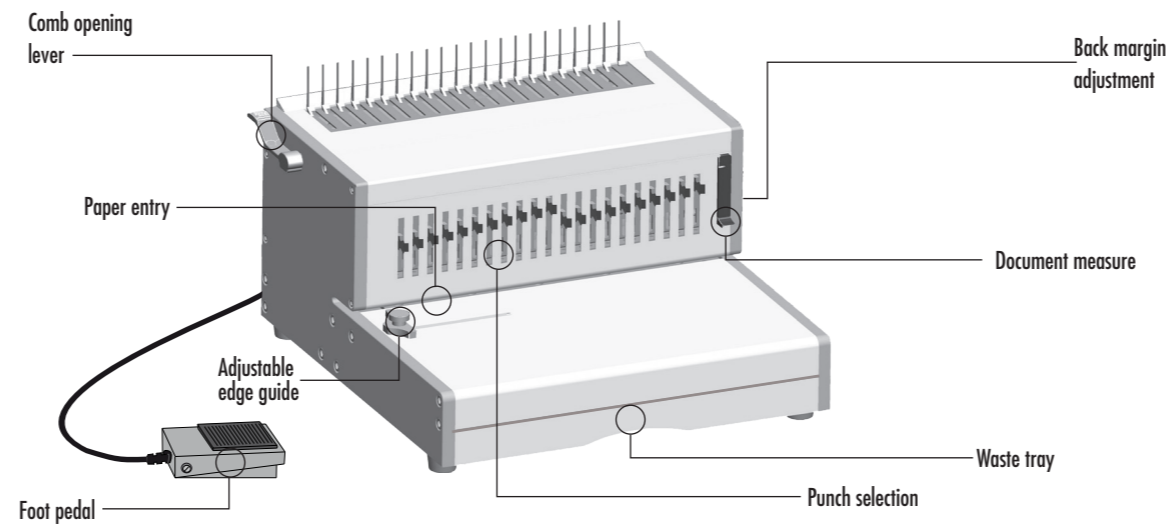

CAPABILITIES

Punching Capacity		
Paper sheets		
70 - 80g / 20lb		30 sheet
Transparent covers		
100-200 micron / 4 - 8 mil.		4 sheet
200+ micron / 8+ mil.		3 sheet
Other standard covers		
160-270g / 40 - 60lb		4 sheet
270+g / 60+ lb		3 sheet
Binding Capacity		
Max binding comb size		51 mm
Max document (80g / 20lb)		approx. 500 sheets

Technical Data	
Paper dimensions	A4, A5, US letter, US cover
Punching slots	21
Releasable dies	21 dies (1 - 21)
Adjustable back margin	5 positions - (2.5 - 6.5mm)
Slot pitch	14.28 mm / 9/16"
Adjustable edge guide	Yes
Waste tray capacity	approx. 1800 sheets
Net weight	17 kg / 37lb
Dimensions (WxDxH)	40 x 40 x 25 cm
Voltage	220-240V 50/60Hz
Motor wattage	160W 1.0A

IMPORTANT SAFETY INSTRUCTIONS - KEEP FOR FUTURE USE

- When punching;
- always ensure the machine is on a stable surface
 - test punch scrap sheets and set the machine before punching final documents
 - remove staples and other metal articles prior to punching
 - never exceed the machines quoted performance
- Keep the machine away from heat and water sources.
Never attempt to open or otherwise repair the machine.
- When binding;
- Keep the machine away from heat and water sources.
 - Never attempt to open or otherwise repair the machine.
 - Plug the machine into an easily accessible socket.
 - Note – this machine has a thermal cut-out device which activates when the machine is overheated during use. It will automatically reset when the machine is safe to operate.

Need Help?

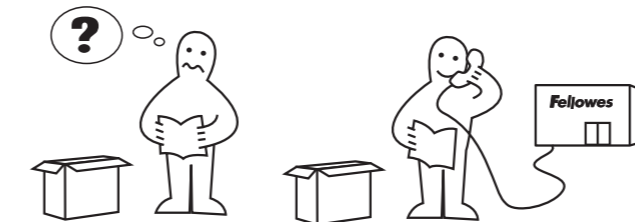

Let our experts help you with a solution.

Customer Service... www.fellowes.com

Always call Fellowes before contacting your place of purchase (see the rear cover for contact details).

COMB DIAMETER & DOCUMENT SIZES

Comb diameter sizes

To select the correct size comb diameter for a document use the document measure card as printed on the machine.

A	2-20	6mm 1/4"	2.5mm 7/64"
B	21-40	8mm 5/16"	
C	41-55	10mm 3/8"	
D	56-65	12mm 1/2"	3.5mm 9/64"
E	66-100	14mm 9/16"	
F	101-115	16mm 5/8"	
G	116-135	19mm 3/4"	4.5mm 11/64"
H	136-180	22mm 7/8"	
I	181-210	25mm 1"	
J	211-240	28mm 1 1/8"	5.5mm 14/64"
K	241-280	32mm 1 1/4"	
L	281-310	35mm 1 3/8"	
M	311-340	38mm 1 1/2"	6.5mm 16/64"
N	341-410	45mm 1 3/4"	
O	411-500	51mm 2"	
Max capacity:		Paper x30 sheets (80gsm / 20lb) PVC x4 sheets (200mic / 8mil)	

SET UP

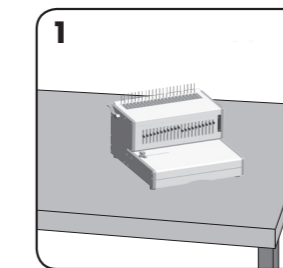

Ensure the machine is on a stable surface.

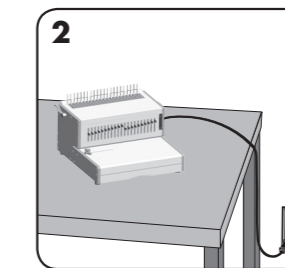

Plug the machine into an easily accessible mains socket.

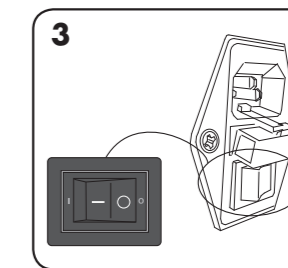

Switch the power on (located at the rear of the machine).

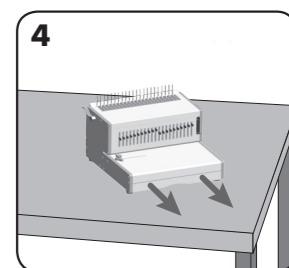

Check the waste tray is empty and correctly fitted.

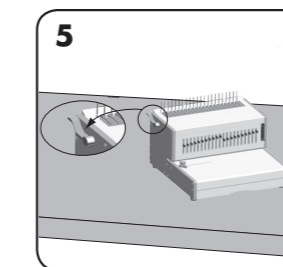

Ensure the comb opening lever is pushed backwards.

BEFORE YOU BIND

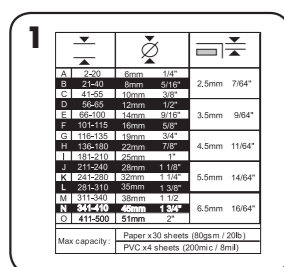

Select the correct comb diameter using the document measure.

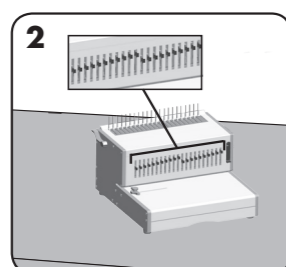

Select the correct punch profile for the sheet size. Select releasable dies as appropriate.

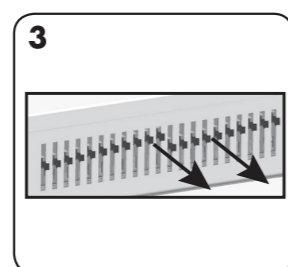

To cancel a punch, pull the pin forward. Test punch a sheet.

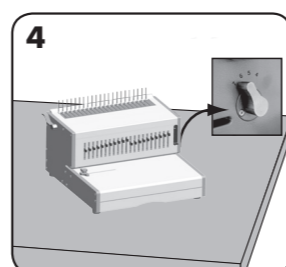

Select the correct back margin depth for the number of sheets.

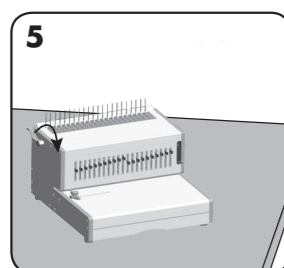

Insert the plastic comb into the opening mechanism. Pull comb-opening lever forward to open the comb.

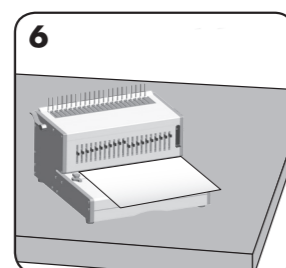

Test punch scrap sheets to check edge guide setting.

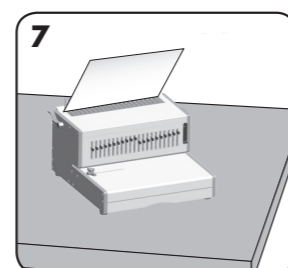

Load punched sheets directly onto the open comb.

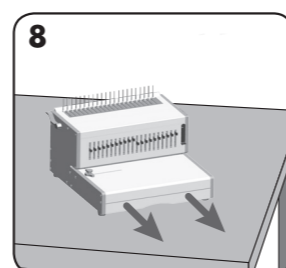

Empty waste tray regularly - ideally after each use.

BINDING A DOCUMENT

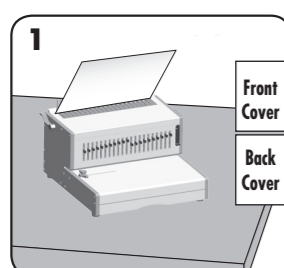

Punch front and back covers first.

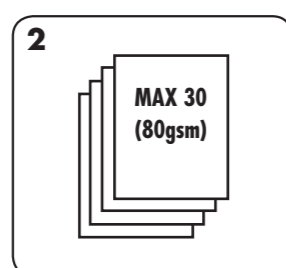

Punch sheets in small batches that do not overload the machine or the user.

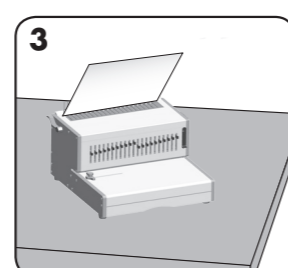

Load punched sheets directly onto the opened comb. Starting with the front of the document.

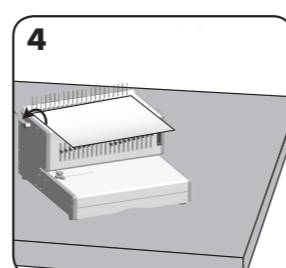

When all punched sheets are loaded onto the comb, push the comb lever backwards to close the comb and remove the bound document.

CORRECTING A BOUND DOCUMENT

Additional sheets may be added or removed at any time by opening and then closing the comb as previously described.

REMOVAL OF WASTE CLIPPINGS

The tray should be emptied after every 50 operations to ensure no blockages occur.

TROUBLESHOOTING

This machine is fitted with a fuse, located between the mains switch and mains socket on the rear of the machine. To replace the fuse;

- Isolate the machine from the mains supply.
- Open the fuse holder with a screwdriver blade. The holder contains two fuses, the loose fuse is a spare.
- Insert a new fuse in the holder and replace the holder in to the machine.

NOTE: Always use the recommended fuse (120W / 2A) and DO NOT replace it with one of a different rating.

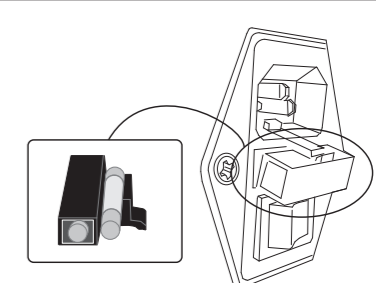

Problem	Cause	Solution
No power	Machine is not switched on	Switch on machine at rear next to plug inlet and at the socket
Not punching	Thermal cut-out switch has activated	Allow machine to cool down for 30-60 minutes.
Punched holes are not central	Edge guide not set	Adjust edge guide until hole pattern is correct
Machine will not punch	Blockage	Check waste tray is empty. Check for blockage to paper entry
Punch holes are not parallel to edge	Debris is stuck below dies	Take stiff cardboard and slide into the paper entry. Move the cardboard sideways to release any stray clippings into the waste tray
Partial holes	Sheets not correctly aligned to punch pattern	Adjust edge guide and test punch scrap sheets until correct
Missing holes	Selectable dies are not selected to punch	Check the current dies are selected to punch holes. To select a die, push selector switch down at the front
Damaged hole edges	Possibly overloading the machine	Punch plastic covers with paper sheets. Reduce number of sheets being punched

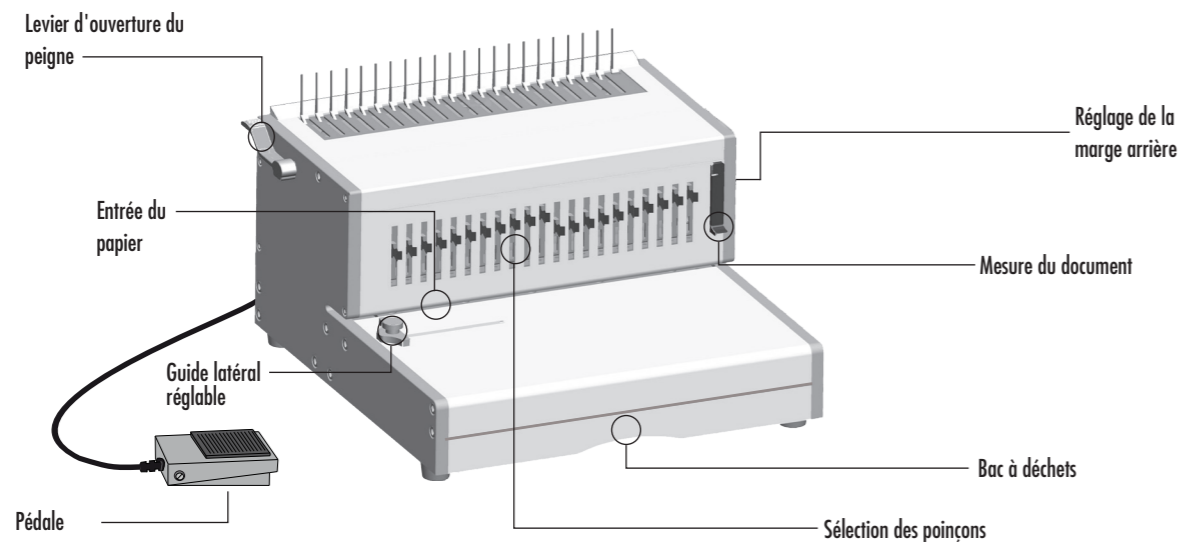

CAPACITÉS

Capacité de perforation		
Feuilles de papier 70 - 80 g / 20 lb		30 feuilles
Couvertures transparentes		
100-200 microns / 4 - 8 mil.		4 feuilles
200+ microns / 8+ mil		3 feuilles
Autres couvertures standard		
160 - 270 g / 40 - 60 lb		4 feuilles
270+ g / 60+ lb		3 feuilles
Capacité de reliure		
Diamètre maximal de la spirale de reliure		51 mm
Maximum par document (80 g / 20 lb)		environ 500 feuilles

Fiche technique	
Dimensions du papier	A4, A5, Courrier US, Couverture US
Fentes de perforation	21
Poinçons débrayables	21 poinçons (1 - 21)
Marge arrière réglable	5 positions - (2,5 - 6,5mm)
Écartement des fentes	14,28 mm / 9/16"
Guide latéral réglable	Oui
Capacité du bac de déchets	environ 1800 feuilles
Poids net	17 kg / 37 lb
Dimensions (LxPxH)	40 x 40 x 25cm
Tension	220-240 V 50/60 Hz
Puissance du moteur en watts	160 W 1,0 A

CONSIGNES DE SÉCURITÉ IMPORTANTES - A CONSERVER

- Pendant la perforation :
- vérifier que la machine repose sur une surface stable
 - faire un essai de perforation sur du papier brouillon puis régler la machine avant de perforer les documents
 - enlever les agrafes et autres objets métalliques avant de procéder à la perforation
 - ne jamais dépasser les performances nominales de la machine
- Tenir la machine éloignée des sources de chaleur et d'eau.
Ne jamais tenter d'ouvrir ou de réparer la machine.
- Pendant la reliure :
- Tenir la machine éloignée des sources de chaleur et d'eau.
 - Ne jamais tenter d'ouvrir ou de réparer la machine.
 - Brancher la machine à une prise secteur facile d'accès.
 - Remarque - cette machine est équipée d'un coupe-circuit thermique qui s'active lorsque la machine surchauffe pendant l'utilisation. Il se réarme automatiquement lorsque la machine peut à nouveau être utilisée sans risque.

Besoin d'aide ?

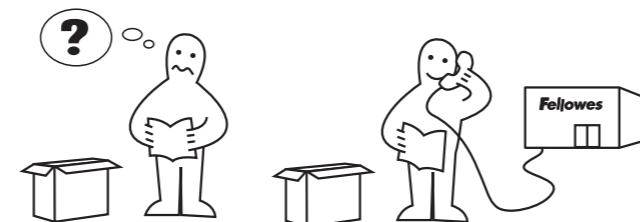

Nos experts sont là pour vous aider.

Service clientèle ... www.fellowes.com

Appelez toujours Fellowes avant de contacter le lieu d'achat de la machine, voir la dernière page de couverture pour les coordonnées.

DIAMÈTRE DU PEIGNE & DIMENSIONS DU DOCUMENT

Diamètre des peignes

Pour sélectionner le peigne qui convient à un document donné, utiliser la fiche de mesure des documents imprimée sur l'appareil.

	▼	⊘	▼	▲
A	2-20	6mm 1/4"		
B	21-40	8mm 5/16"	2.5mm	7/64"
C	41-55	10mm 3/8"		
D	56-65	12mm 1/2"		
E	66-100	14mm 9/16"	3.5mm	9/64"
F	101-115	16mm 5/8"		
G	116-135	19mm 3/4"		
H	136-180	22mm 7/8"	4.5mm	11/64"
I	181-210	25mm 1"		
J	211-240	28mm 1 1/8"		
K	241-280	32mm 1 1/4"	5.5mm	14/64"
L	281-310	35mm 1 3/8"		
M	311-340	38mm 1 1/2"		
N	341-410	45mm 1 3/4"	6.5mm	16/64"
O	411-500	51mm 2"		
Max capacity :		Paper x30 sheets (80gs m / 20lb)		
		PVC x4 sheets (200mic / 8mil)		

PRÉPARATION

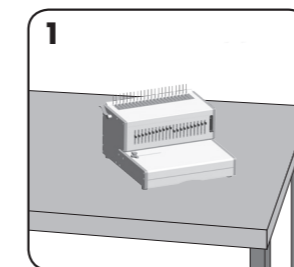

1 Veiller à ce que la machine repose sur une surface stable.

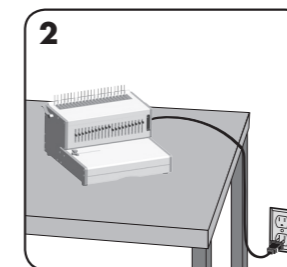

2 Brancher la machine à une prise secteur facile d'accès.

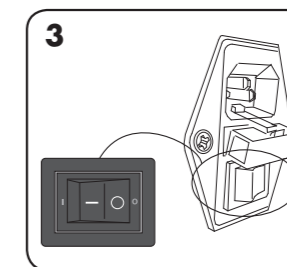

3 Mettre la machine en marche (l'interrupteur se trouve à l'arrière de la machine).

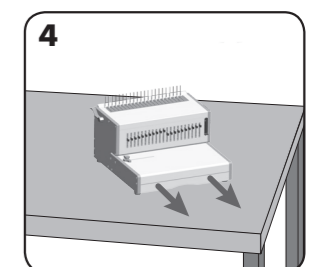

4 Vérifier que le bac à déchets est vide et correctement installé.

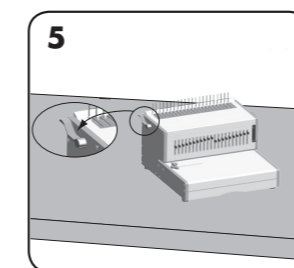

5 Vérifier que le levier d'ouverture du peigne est rétracté vers l'arrière.

AVANT DE POSER UNE RELIURE

A	230	85mm	142°	
B	2140	85mm	142°	2,5mm 7/64"
C	2140	125mm	122°	
D	9565	125mm	122°	
E	9565	125mm	122°	3,5mm 9/64"
F	10115	125mm	122°	
G	116135	125mm	122°	
H	185100	225mm	76°	4,5mm 11/64"
I	191510	225mm	76°	
J	211240	225mm	118°	
K	4328109	225mm	118°	5,5mm 14/64"
L	281310	225mm	133°	
M	311240	225mm	112°	
N	242410	225mm	132°	6,5mm 16/64"
O	411500	51mm	2°	

Max capacity: Paper x30 sheets (80gsm / 20lb)
PVC x4 sheets (200mm x 7.8mm)

Sélectionnez un peigne de diamètre adapté en vous servant de la mesure des documents.

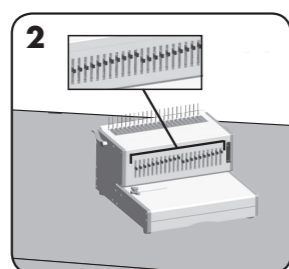

Sélectionnez le profil de perforation correspondant à la dimension des feuilles. Sélectionnez les poinçons débrayables qui conviennent.

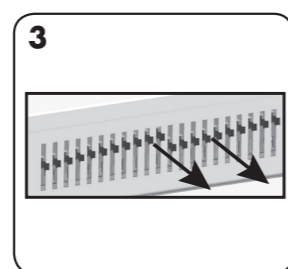

Pour annuler une perforation, tirer sur la goupille. Réaliser un essai de perforation sur une feuille.

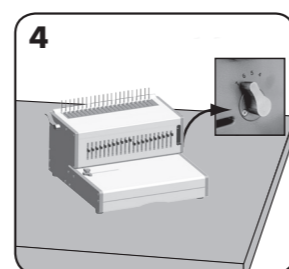

Sélectionner la largeur correcte de la marge arrière en fonction du nombre de feuilles.

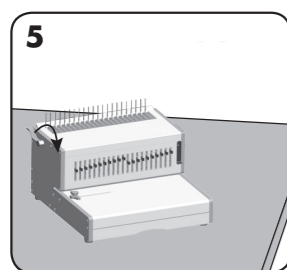

Insérer le peigne plastique dans le mécanisme d'ouverture. Tirer sur le levier d'ouverture du peigne pour l'ouvrir.

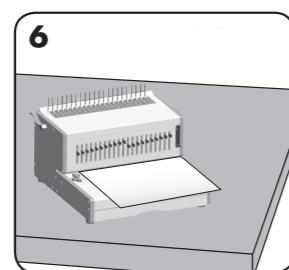

Faire un essai de perforation sur des feuilles de papier brouillon pour vérifier le réglage du guide latéral.

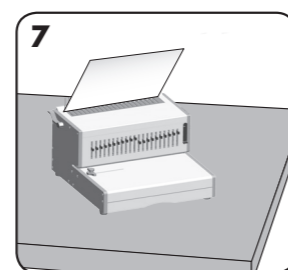

Placer les feuilles perforées directement sur le peigne ouvert.

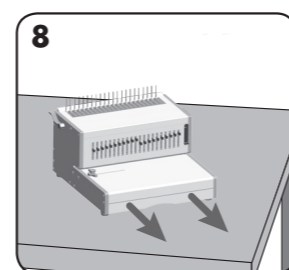

Vider régulièrement le bac à confettis - dans l'idéal après chaque utilisation.

RELIER UN DOCUMENT

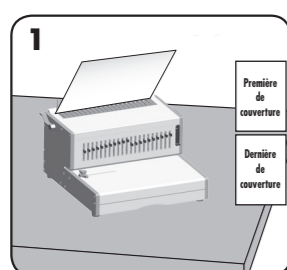

Perforer d'abord les couvertures.

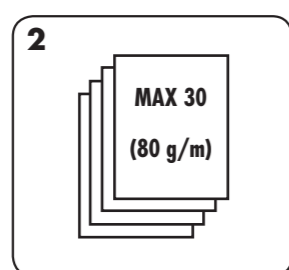

Perforer les feuilles en petits paquets pour ne pas surcharger la machine ou l'utilisateur.

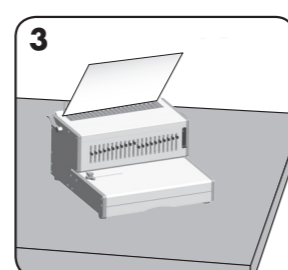

Placer les feuilles perforées directement sur le peigne ouvert. Commencer par le devant du document.

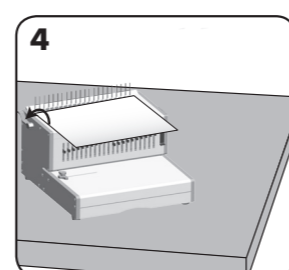

Quand toutes les feuilles perforées sont chargées sur le peigne, rabattre le levier vers l'arrière pour refermer le peigne et enlever le document relié.

CORRIGER UN DOCUMENT RELIE

On peut ajouter ou supprimer des feuilles à tout moment en ouvrant puis refermant le peigne comme décrit précédemment.

ÉLIMINATION DES DÉCHETS

Le bac doit être vidé toutes les 50 opérations pour éviter les bourrages.

DÉPANNAGE

Cette machine est équipée d'un fusible situé entre l'interrupteur et la prise secteur, à l'arrière de la machine. Pour remplacer le fusible :

- Isoler la machine de l'alimentation secteur.
- Ouvrir le porte-fusible à l'aide d'une lame de tournevis. Le porte-fusible contient deux fusibles, le fusible non connecté est un fusible de rechange.
- Insérer un nouveau fusible dans le porte-fusible puis remettre ce dernier en place dans la machine.

REMARQUE : Toujours utiliser le fusible recommandé (120W/2A) et NE JAMAIS le remplacer par un fusible de calibre différent.

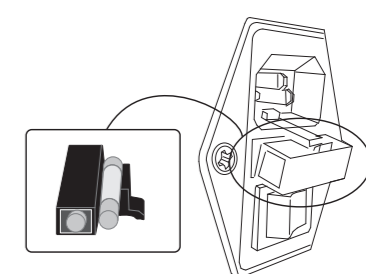

Problème	Cause	Solution
Pas d'alimentation	La machine n'est pas allumée	Mettre la machine en marche en utilisant l'interrupteur à l'arrière, à côté de la prise. Penser aussi à actionner l'interrupteur de la prise secteur, s'il existe.
Pas de perforation	Le coupe-circuit thermique s'est activé	Laisser la machine refroidir pendant 30 à 60 minutes.
Les perforations ne sont pas centrées	Le guide latéral n'est pas réglé	Régler le guide latéral jusqu'à ce que la ligne des perforations soit correcte
La machine ne perce pas	Obstruction	Vérifier si le bac de déchets est vide. Vérifier si l'entrée du papier est obstruée
Les perforations ne sont pas parallèles au bord.	Des débris sont coincés sous les poinçons	Prendre un morceau de carton rigide et le faire coulisser dans l'entrée du papier. Le déplacer de part et d'autre pour détacher les déchets de papier ayant pu se coincer et les faire tomber dans le bac
Perforations partielles	Les feuilles ne sont pas correctement alignées par rapport à la ligne des poinçons	Régler le guide latéral et tester les perforations sur un brouillon jusqu'à obtention du résultat correct
Perforations manquantes	Les poinçons sélectionnables ne sont pas sélectionnés pour la perforation	Vérifier que les poinçons sont sélectionnés pour réaliser des perforations. Pour sélectionner un poinçon, appuyer sur le bouton de sélection sur l'avant de la machine
Les bords des perforations ne sont pas nets	Surcharge possible de la machine	Perforer les couvertures en plastique avec des feuilles de papier. Réduire le nombre de feuilles perforées

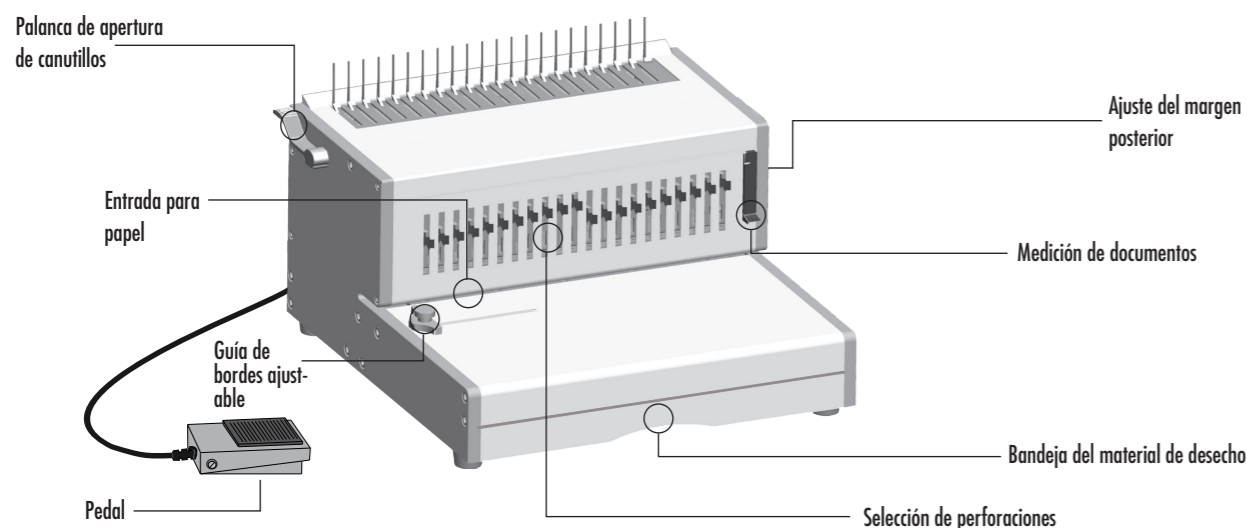

CARACTERÍSTICAS

Capacidad de perforación

Hojas de papel		
70 - 80 g / 20 lb	30 hojas	
Cubiertas transparentes		
100-200 micras / 4-8 mils	4 hojas	
>200 micras / >8 mils	3 hojas	
Otras cubiertas estándar		
160-270 g / 40 - 60 lb	4 hojas	
>270 g / >60 lb	3 hojas	
Capacidad de encuadernación		
Tamaño máximo de canutillo	51 mm	
Documento máximo (80 g / 20 lb)	Aprox. 500 hojas	

Especificaciones técnicas

Tamaños de papel	A4, A5, carta EE.UU, portada EE.UU
Ranuras de perforación	21
Punzones anulables	21 punzones (1 - 21)
Margen posterior ajustable	5 posiciones - (2,5 - 6,5 mm)
Paso de las ranuras	14,28 mm / 9/16"
Guía de bordes ajustable	Sí
Capacidad de la bandeja del material de desecho	Aprox. 1.800 hojas
Peso neto	17 kg / 37 lb
Dimensiones (longitud x fondo x altura)	40 x 40 x 25 cm
Voltaje:	220-240 V 50/60 Hz
Potencia en vatios del motor	160 W 1.0 A

INSTRUCCIONES IMPORTANTES DE SEGURIDAD - CONSERVELAS PARA UN USO FUTURO

En el momento de perforar:

- asegúrese siempre de que la máquina se encuentra sobre una superficie estable
 - antes de empezar a perforar los documentos definitivos, realice pruebas de perforación con papel de borrador y luego ajuste la máquina según corresponda
 - quite las grapas y/u otros objetos metálicos antes de empezar a perforar
 - no exceda nunca la capacidad de rendimiento estimado de la máquina
- Mantenga la máquina alejada de fuentes de calor y de agua.

No intente abrir ni reparar la máquina.

Durante el encuadernado:

- Consérvela en un lugar seguro alejado de líquidos y del calor.
- No intente abrir ni reparar la máquina.
- Enchúfela a una toma eléctrica de fácil acceso.
- Nota: esta máquina incluye un dispositivo térmico de desconexión que se activa cuando ésta se calienta en exceso durante su funcionamiento. Este dispositivo hará que la máquina vuelva a iniciarse de manera automática cuando sea seguro operar con ella.

¿Necesita ayuda?

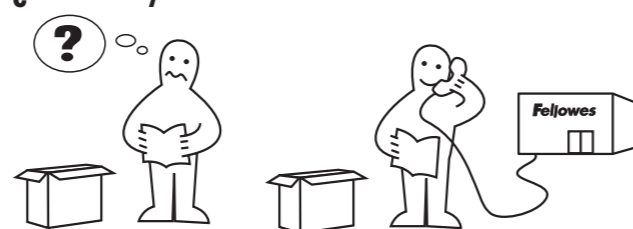

Deje que nuestros expertos le ayuden buscando una solución.

Servicio de atención al cliente... www.fellowes.com

Llame siempre a Fellowes antes de contactar con el punto de venta (busque en la tapa trasera los datos de contacto).

DIÁMETRO DE CANUTILLO & Y TAMAÑOS DE DOCUMENTO

Diámetros de los canutillos

Para seleccionar un canutillo de un tamaño adecuado y encuadernar un documento, utilice la tarjeta de medición de documentos impresa en la máquina.

	▼	∅	▲	▼	▲
A	2-20	6mm	1/4"		
B	21-40	8mm	5/16"	2.5mm	7/64"
C	41-55	10mm	3/8"		
D	56-65	12mm	1/2"		
E	66-100	14mm	9/16"	3.5mm	9/64"
F	101-115	16mm	5/8"		
G	116-135	19mm	3/4"		
H	136-180	22mm	7/8"	4.5mm	11/64"
I	181-210	25mm	1"		
J	211-240	28mm	1 1/8"		
K	241-280	32mm	1 1/4"	5.5mm	14/64"
L	281-310	35mm	1 3/8"		
M	311-340	38mm	1 1/2"		
N	341-410	45mm	1 3/4"	6.5mm	16/64"
O	411-500	51mm	2"		
Max capacity:		Paper x30 sheets (80gs m / 20lb)			
		PVC x4 sheets (200mic / 8mil)			

INSTALACIÓN

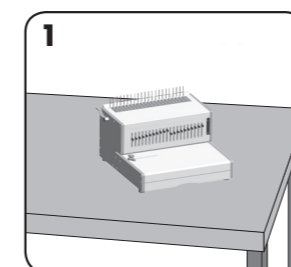

Asegúrese de que la máquina se encuentra sobre una superficie estable.

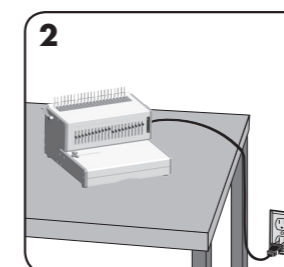

Enchufar la máquina a una toma de red de fácil acceso.

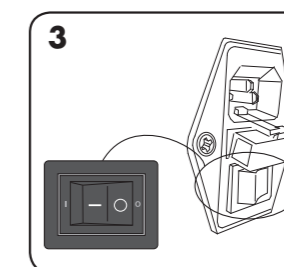

Encender la máquina (interruptor situado en la parte trasera de la máquina).

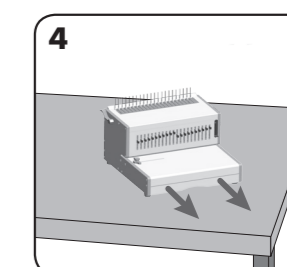

Compruebe que la bandeja del material de desecho está vacía y bien colocada.

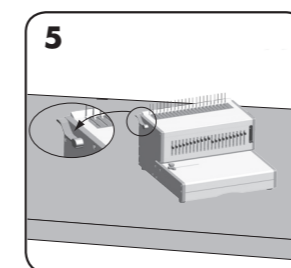

Asegúrese de que la palanca de apertura de canutillos se ha empujado hacia atrás

ANTES DE EMPEZAR A PERFORAR

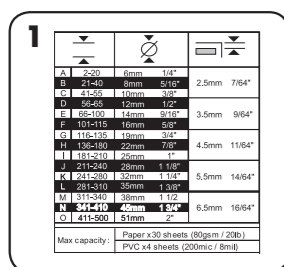

Seleccione el diámetro de canutillo correcto utilizando la guía de medición de documentos.

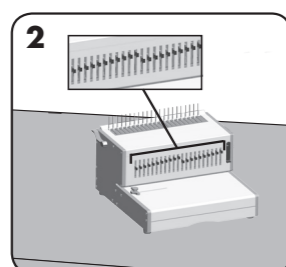

Seleccione el perfil de perforación correcto para el tamaño de hoja. Seleccione los punzones anulables según corresponda.

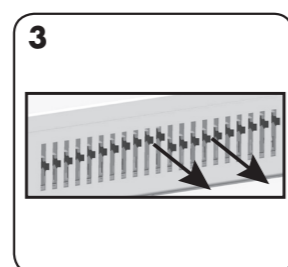

Para anular un taladro, tire de la clavija hacia delante. Realice una perforación de prueba en una hoja.

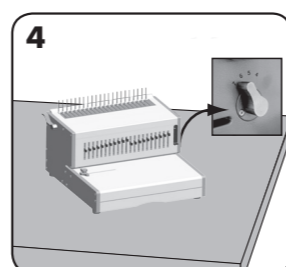

Seleccione la profundidad correcta del margen posterior para el número de hojas.

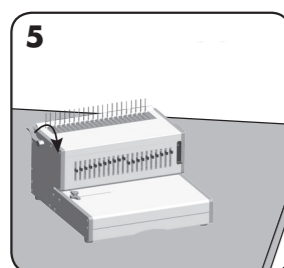

Introduzca el canutillo de plástico en el mecanismo de apertura. Tire de la palanca de apertura de canutillos hacia delante para abrirlo.

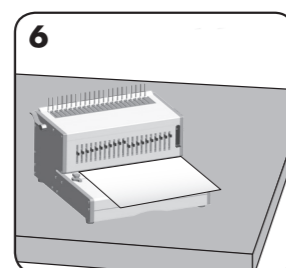

Realice pruebas de perforación con papel de borrador para comprobar los ajustes de la guía de bordes.

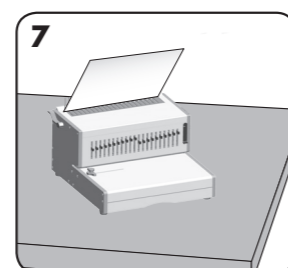

Coloque las hojas perforadas directamente en el canutillo abierto.

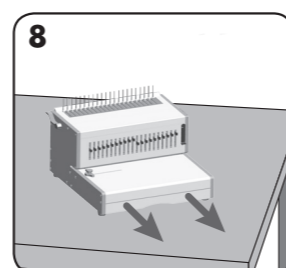

Vacíe la bandeja del material de desecho con regularidad; lo ideal sería después de cada uso.

PROCESO DE ENCUADERNACIÓN DE UN DOCUMENTO

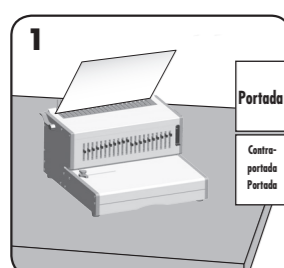

Perfore en primer lugar la portada y la contraportada.

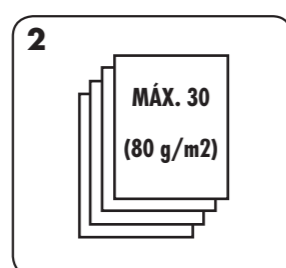

Perfore las hojas en lotes pequeños para evitar sobrecargar la máquina o un esfuerzo excesivo del usuario.

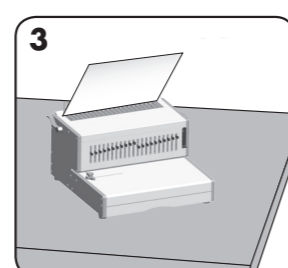

Coloque las hojas perforadas directamente en el canutillo abierto. Comience por el inicio del documento.

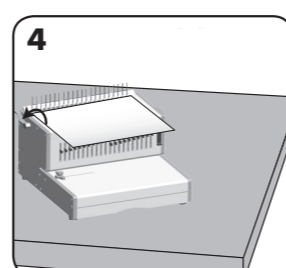

Una vez colocadas en el canutillo todas las hojas perforadas, empuje la palanca hacia atrás para cerrar el canutillo y retire el documento encuadernado.

RECTIFICAR UN DOCUMENTO ENCUADERNADO

Es posible añadir o quitar hojas adicionales en cualquier momento abriendo y cerrando el canutillo de la forma descrita anteriormente.

ELIMINACIÓN DE LOS FRAGMENTOS DE DESECHO

La bandeja debe vaciarse después de cada 50 operaciones para evitar que se produzcan bloqueos.

LOCALIZACIÓN Y RESOLUCIÓN DE PROBLEMAS

Esta máquina está equipada con un fusible situado entre el interruptor de la corriente y la toma de red que se encuentra en la parte trasera. Para sustituir el fusible:

- Aislar la máquina del suministro de red.
- Abrir el soporte de los fusibles con la cabeza de un destornillador. El soporte contiene dos fusibles. El fusible suelto es de recambio.
- Coloque un nuevo fusible en el soporte y vuelva a colocar el soporte en la máquina.

NOTA: utilice siempre el fusible recomendado (120 W / 2 A) y NO lo sustituya por uno de diferente potencia.

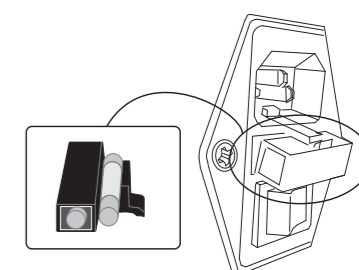

Problema	Causa	Solución
No hay corriente	La máquina está desconectada	Encienda la máquina por la parte trasera mediante el botón que hay junto a la entrada del enchufe y la toma de la corriente
No perfora	Se ha activado el interruptor térmico de desconexión	Deje que la máquina se enfríe durante 30-60 minutos.
Los agujeros no han quedado centrados	No se puede ajustar la guía de bordes	Ajuste la guía de bordes hasta que el patrón de agujeros sea el correcto
La máquina no perfora	Bloqueo	Compruebe que la bandeja del material de desecho esté vacía. Compruebe posibles bloqueos en la entrada de papel
Los agujeros no quedan paralelos a los bordes	Hay restos acumulados debajo de los punzones	Tome un cartón rígido y deslícelo por la entrada de papel. Mueva el cartón hacia los lados para enviar cualquier fragmento atrapado a la bandeja del material de desecho
Agujeros incompletos	Las hojas no están alineadas correctamente de acuerdo con el patrón establecido	Ajuste la guía de bordes y realice pruebas de perforación con papel de borrador hasta obtener el resultado deseado
Faltan agujeros	No se han seleccionado los punzones seleccionables para la perforación	Compruebe que se han seleccionado los punzones correctos para hacer los agujeros. Para seleccionar un punzón, tire hacia abajo del conmutador selector ubicado en la parte delantera
Los bordes de los agujeros no quedan bien	Posible sobrecarga en la máquina	Perfore las cubiertas de plástico con hojas de papel. Reduzca el número de hojas a perforar

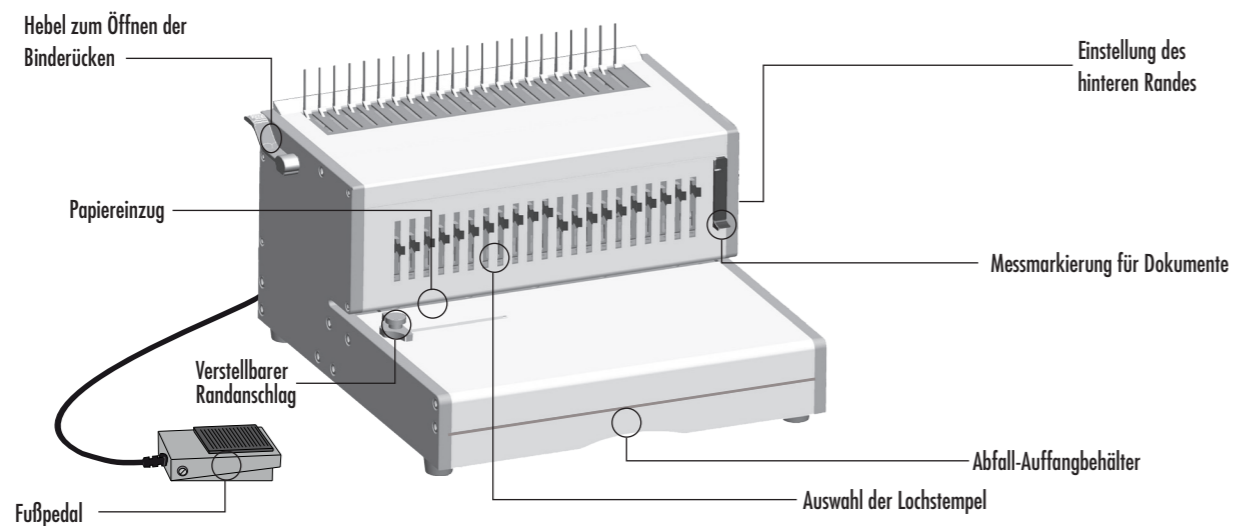

LEISTUNGSMERKMALE

Stanzleistung

Papier	
70 - 80 g	30 Blatt
Transparente Einbände	
100 - 200 Mikrometer / 4 - 8 mm	4 Blatt
200+ Mikrometer / 8+ mm	3 Blatt
Andere Standardeinbände	
160 - 270 g	4 Blatt
270+ g	3 Blatt
Bindeleistung	
Max. Größe Binderücken	51 mm
Max. Dokumente (80 g)	ca. 500 Blatt

Technische Daten

Papierformat	A4, A5, US Letter, US Cover
Stanzschlitze	21
Ausklipbare Lochstempel	21 Lochstempel (1 - 21)
Einstellbarer hinterer Rand	5 Positionen - (2,5 - 6,5 mm)
Schlitzabstand	14,28 mm
Verstellbarer Randanschlag	Ja
Kapazität Abfall-Auffangbehälter	ca. 1800 Blatt
Nettogewicht	17 kg
Abmessungen (BxTxH)	40 x 40 x 25 cm
Spannung	220 - 240 V 50/60 Hz
Motorleistung	160 W 1,0 A

WICHTIGE SICHERHEITSVORSCHRIFTEN - BITTE AUFBEWAHREN

Stanzen:

- Beim Stanzen muss das Gerät auf einer sicheren und stabilen Fläche stehen.
- Stanzen Sie zunächst einige Probelblätter und stellen Sie das Gerät entsprechend ein, bevor Sie die endgültigen Dokumente stanzen.
- Entfernen Sie Heftklammern und andere Metallartikel vor dem Stanzen.
- Die angegebene Stanzleistung des Geräts darf nicht überschritten werden.

Das Gerät vor Wärme und Feuchtigkeit schützen.

Versuchen Sie nicht, das Gerät zu öffnen oder zu reparieren.

Beim Binden:

- Das Gerät vor Wärme und Feuchtigkeit schützen.
- Versuchen Sie nicht, das Gerät zu öffnen oder zu reparieren.
- Das Gerät an eine einfach zu erreichende Netzsteckdose anschließen.
- Hinweis: Dieses Bindegerät ist mit einem Thermoauschalter ausgestattet, der bei Überhitzung des Geräts aktiviert wird. Der Schalter stellt sich automatisch zurück, wenn das Bindegerät wieder betriebssicher ist.

Sie brauchen Hilfe?

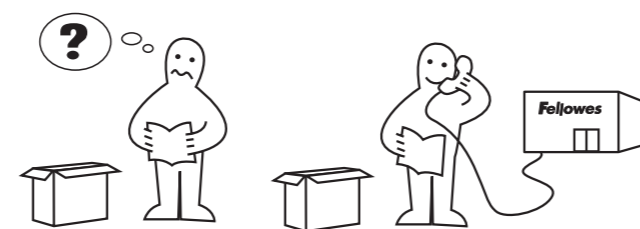

Unsere Experten helfen Ihnen gern.

Kundendienst... www.fellowes.com

Rufen Sie stets zuerst Fellowes an, bevor Sie sich an Ihre Verkaufsstelle wenden. Die Kontaktangaben finden Sie auf der hinteren Umschlagseite.

BINDERÜCKENDURCHMESSER & DOKUMENTENFORMATE

Binderückendurchmesser

Zur Auswahl der richtigen Binderückengröße für ein Dokument benutzen Sie bitte die auf das Gerät aufgedruckte Messmarkierung für Dokumente.

A	2-20	6mm 1/4"	2.5mm 7/64"
B	21-40	8mm 5/16"	
C	41-55	10mm 3/8"	
D	56-65	12mm 1/2"	3.5mm 9/64"
E	66-100	14mm 9/16"	
F	101-115	16mm 5/8"	4.5mm 11/64"
G	116-135	19mm 3/4"	
H	136-180	22mm 7/8"	5.5mm 14/64"
I	181-210	25mm 1"	
J	211-240	28mm 1 1/8"	6.5mm 16/64"
K	241-280	32mm 1 1/4"	
L	281-310	35mm 1 3/8"	Max capacity :
M	311-340	38mm 1 1/2"	
N	341-410	45mm 1 3/4"	PVC x4 sheets (200mic / 8mil)
O	411-500	51mm 2"	

VORBEREITUNG DES GERÄTS

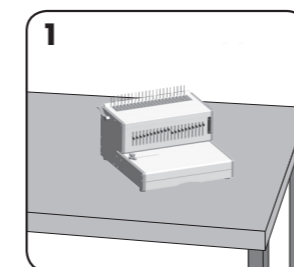

Vergewissern Sie sich, dass das Gerät auf einer sicheren und stabilen Fläche steht.

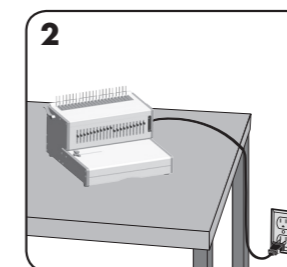

Schließen Sie das Gerät an eine einfach zu erreichende Netzsteckdose an.

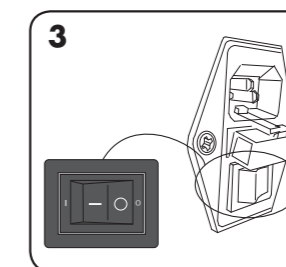

Schalten Sie das Gerät am Hauptschalter auf der Geräterückseite ein.

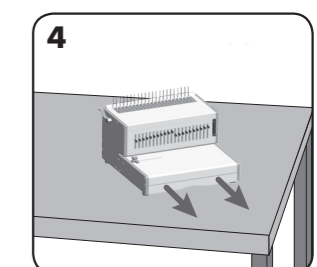

Überzeugen Sie sich davon, dass der Abfall-Auffangbehälter leer und richtig eingesetzt ist.

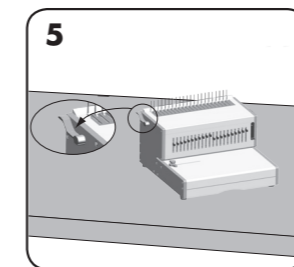

Achten Sie darauf, dass der Hebel zum Öffnen der Binderücken nach hinten geschoben ist.

VOR DEM BINDEN

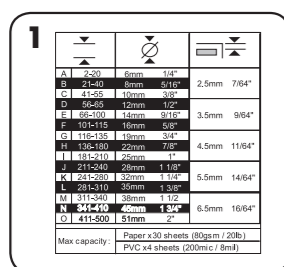

Wählen Sie den passenden Binderückendurchmesser anhand der Messmarkierung für Dokumente.

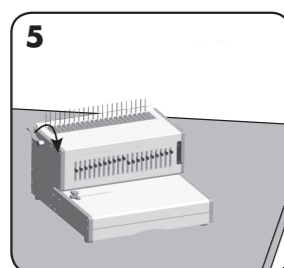

Legen Sie den Plastikbinderücken in den Öffnungsmechanismus ein. Ziehen Sie den Hebel nach vorne, um den Binderücken zu öffnen.

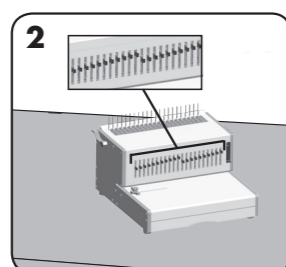

Wählen Sie das passende Stanzprofil für das Blattformat. Wählen Sie die Lochstempel, die ausgeklint werden sollen.

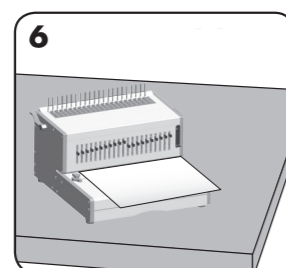

Stanzen Sie zunächst Probepapier, um die Einstellung des Randanschlages zu prüfen.

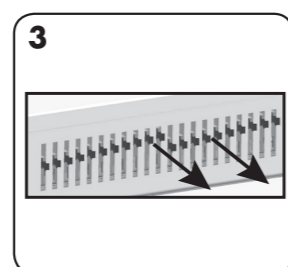

Um einen Lochstempel auszuklinken, ziehen Sie den Stift nach vorn. Führen Sie eine Probestanzung durch.

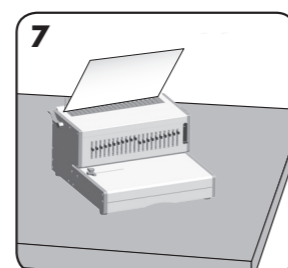

Legen Sie die gestanzten Blätter direkt in den offenen Binderücken.

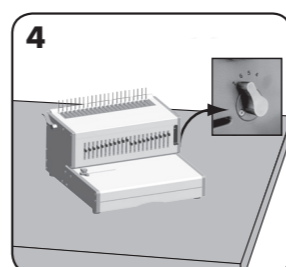

Wählen Sie den für die Blattzahl passenden hinteren Rand.

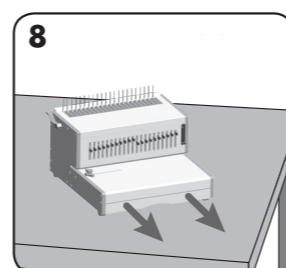

Leeren Sie den Abfallbehälter regelmäßig - am besten nach jedem Gebrauch.

BINDEN EINES DOKUMENTS

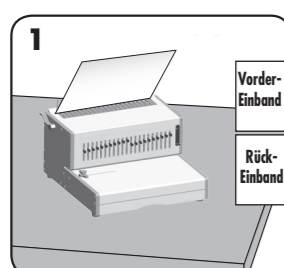

Stanzen Sie Vorder- und Rückeinband zuerst.

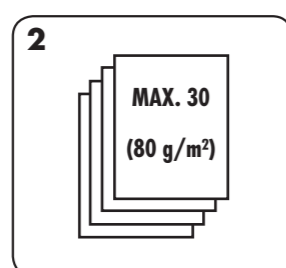

Stanzen Sie die Blätter in kleinen Mengen, damit das Gerät nicht überlastet wird.

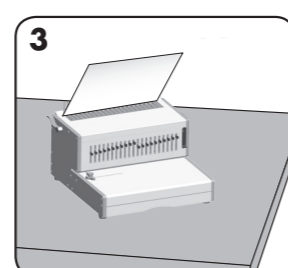

Legen Sie die gestanzten Blätter direkt in den offenen Binderücken, beginnend mit der Vorderseite des Dokuments.

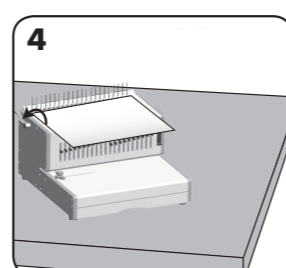

Wenn alle gestanzten Blätter auf dem Binderücken liegen, schieben Sie den Hebel nach hinten, um den Binderücken zu schließen, und entnehmen Sie das fertig gebundene Dokument.

KORREKTUR EINES GEBUNDENEN DOKUMENTS

Es können jederzeit Blätter hinzugefügt oder entfernt werden. Einfach Binderücken wie oben beschrieben öffnen und wieder schließen.

ENTFERNEN DER STANZRESTE

Das Fach sollte mindestens alle 50 Vorgänge geleert werden, um Blockaden zu vermeiden.

FEHLERSUCHE UND -BEHEBUNG

Dieses Gerät ist mit einer Sicherung ausgestattet; sie befindet sich zwischen dem Hauptschalter und der Buchse für das Netzkabel auf der Geräterückseite. So wird die Sicherung ausgewechselt:

- Trennen Sie das Gerät vom Stromnetz.
- Öffnen Sie den Deckel des Sicherungsfachs mit einer Schraubenzieherklinge.
- Die Halterung beinhaltet zwei Sicherungen; die lose Sicherung ist die Ersatzsicherung.
- Setzen Sie eine neue Sicherung in die Halterung ein und bringen Sie den Deckel wieder an.

Hinweis: Verwenden Sie stets die empfohlene Sicherung (120 W / 2 A) und NIEMALS Sicherungen mit abweichenden Werten.

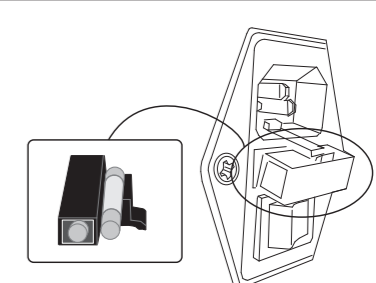

Problem	Ursache	Lösung
Kein Strom/Gerät stanzt nicht	Gerät ist nicht eingeschaltet	Schalten Sie das Bindeggerät an der Geräterückseite (Ein-/Ausschalter neben der Netzbuchse) ein. Überzeugen Sie sich davon, dass die Netzdose funktionstüchtig ist.
Gerät stanzt nicht	Thermoausschalter wurde aktiviert	Lassen Sie das Gerät 30 - 60 Minuten abkühlen.
Stanzlöcher sind nicht mittig	Randanschlag nicht eingestellt	Stellen Sie den Randanschlag so ein, dass das Lochmuster richtig ist.
Gerät stanzt nicht	Blockade	Kontrollieren Sie, dass der Abfall-Auffangbehälter leer ist. Prüfen Sie, ob der Papiereinzug blockiert ist.
Stanzlöcher sind nicht parallel zum Rand	Schmutz oder Stanzreste unter den Schneiseisen	Nehmen Sie ein Stück festen Karton und schieben Sie ihn in den Papiereinzug. Schieben Sie den Karton seitwärts, so dass alle Stanzreste in den Auffangbehälter fallen.
Löcher werden nur teilweise gestanzt	Blätter sind nicht richtig auf das Stanzmuster ausgerichtet	Stellen Sie den Randanschlag neu ein und stanzen Sie Probepapier, bis die richtige Einstellung erzielt ist.
Fehlende Löcher	Keine Lochstempel zum Stanzen ausgewählt	Vergewissern Sie sich, dass die richtigen Lochstempel für das Muster ausgewählt wurden. Um einen Lochstempel auszuwählen, drücken Sie den Wahlschalter auf der Vorderseite nach unten.
Schadhafte Lochkanten	Möglicherweise Überlastung des Geräts	Stanzen Sie Kunststoffeinfände gemeinsam mit Papierblättern. Verringern Sie die Anzahl der gestanzten Blätter.

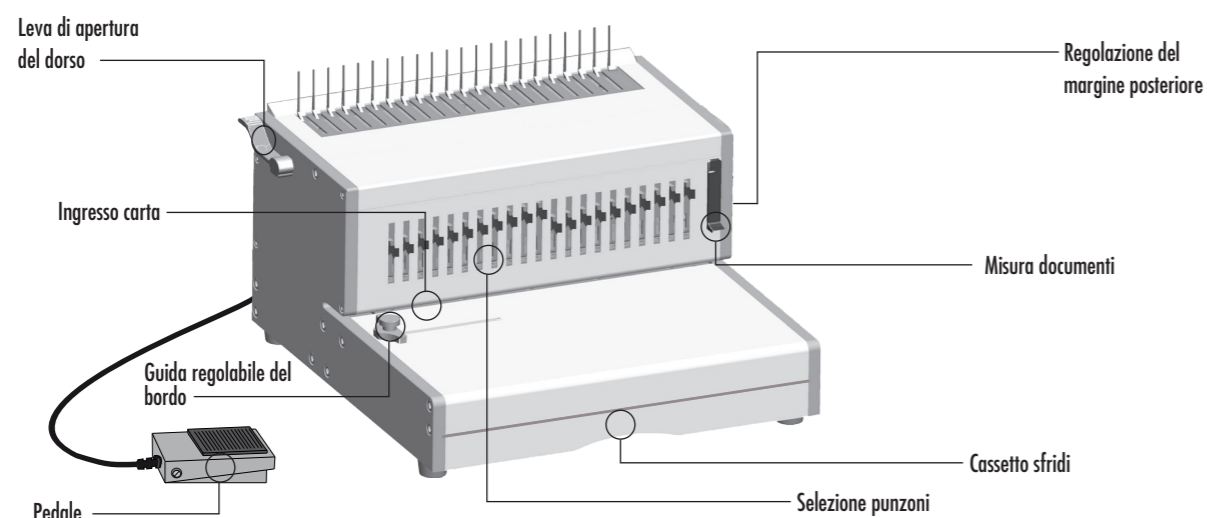

CARATTERISTICHE TECNICHE

Capacità di perforazione

Fogli di carta		
70 - 80 g / 20 lb		30 fogli
Copertine trasparenti		
100 - 200 micron / 4 - 8 mil		4 fogli
200+ micron / 8+ mil		3 fogli
Altre copertine standard		
160 - 270 g / 40 - 60 lb		4 fogli
270+ g / 60+ lb		3 fogli

Capacità di rilegatura

Dimensione massima del dorso di rilegatura	51 mm
Quantità massima di fogli (80 g / 20 lb)	circa 500 fogli

Specifiche tecniche

Dimensioni carta	A4, A5, US Letter, US Cover
Fenditure di perforazione	21
Punzoni rimovibili	21 punzoni (1 - 21)
Margine posteriore regolabile	5 posizioni - (2,5 - 6,5 mm)
Passo delle fenditure	14,28 mm / 9/16"
Guida regolabile del bordo	Sì
Capacità del cassetto sfridi	circa 1.800 fogli
Peso netto	17 kg / 37 lb
Dimensioni (L x P x A)	40 x 40 x 25 cm
Tensione	220-240 V 50/60 Hz
Potenza motore	160 W 1,0 A

IMPORTANTI ISTRUZIONI DI SICUREZZA - CONSERVARE PER FUTURO RIFERIMENTO

Durante la perforazione:

- accertarsi che la macchina sia posizionata su una superficie stabile;
 - perforare alcuni fogli di prova e impostare la macchina prima di perforare i documenti desiderati;
 - rimuovere punti e altri oggetti metallici prima di perforare;
 - non superare mai i limiti di prestazione indicati.
- Tenere la macchina lontana da fonti di calore e acqua.
Non aprire né tentare di riparare la macchina.

Durante la rilegatura:

- tenere la macchina lontana da fonti di calore e acqua;
 - non aprire né tentare di riparare la macchina;
 - collegare la macchina a una presa di corrente facilmente accessibile.
- Nota: questa rilegatrice è dotata di un interruttore termico che si attiva quando la macchina si surriscalda durante l'utilizzo. Il dispositivo si azzererà automaticamente quando la macchina può funzionare in sicurezza.

Bisogno di aiuto?



I nostri esperti sono a vostra disposizione per risolvere qualsiasi problema.

Servizio Clienti... www.fellowes.com

Prima di contattare il rivenditore, rivolgersi sempre a Fellowes. Vedere le informazioni di contatto sul retro del presente documento.

DIAMETRO DEL DORSO E DIMENSIONI DEI DOCUMENTI

Dimensioni del diametro del dorso

Per selezionare la corretta dimensione del diametro del dorso, utilizzare la scheda per la misurazione dei documenti stampata sulla macchina.

	▼ ▲	⊘	▬ ▲
A	2-20	6mm 1/4"	2.5mm 7/64"
B	21-40	8mm 5/16"	
C	41-55	10mm 3/8"	
D	56-65	12mm 1/2"	3.5mm 9/64"
E	66-100	14mm 9/16"	
F	101-115	16mm 5/8"	4.5mm 11/64"
G	116-135	19mm 3/4"	
H	136-180	22mm 7/8"	5.5mm 14/64"
I	181-210	25mm 1"	
J	211-240	28mm 1 1/8"	6.5mm 16/64"
K	241-280	32mm 1 1/4"	
L	281-310	35mm 1 3/8"	Max capacity :
M	311-340	38mm 1 1/2"	
N	341-410	45mm 1 3/4"	PVC x4 sheets (200mic / 8mil)
O	411-500	51mm 2"	

INSTALLAZIONE

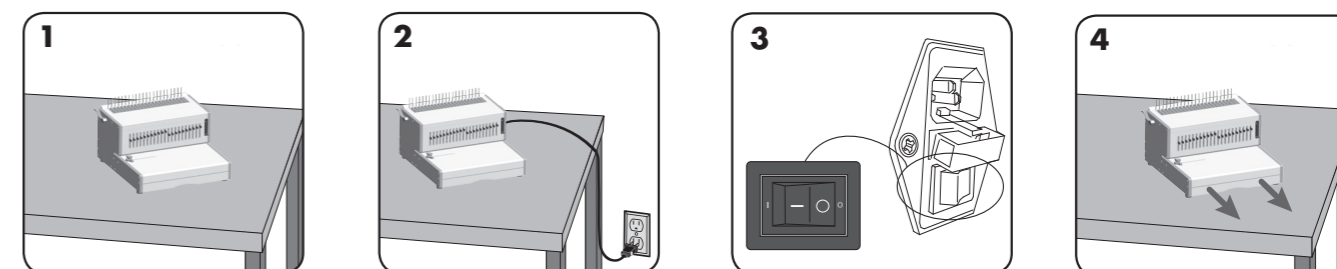

1 Accertarsi che la macchina sia posizionata su una superficie stabile.

2 Collegare la macchina a una presa di corrente facilmente accessibile.

3 Accendere la macchina (l'interruttore si trova sul retro).

4 Verificare che il cassetto sfridi sia vuoto e inserito correttamente.

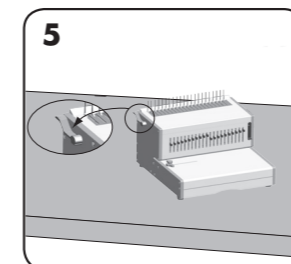

5 Assicurarsi che la leva di apertura del dorso sia spinta all'indietro.

PRIMA DI RILEGARE

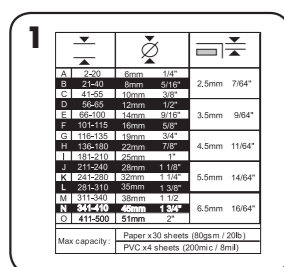

Selezionare il diametro corretto del dorso utilizzando la misura documenti.

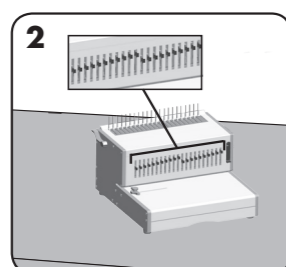

Selezionare il profilo di perforazione adeguato alle dimensioni del foglio. Selezionare i punzoni rimovibili secondo necessità.

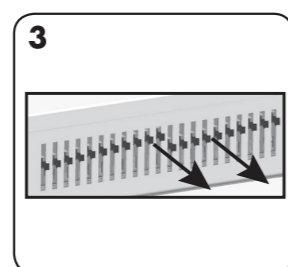

Per annullare una perforazione, tirare in avanti il perno. Perforare un foglio di prova.

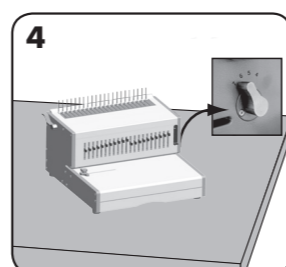

Selezionare la profondità del margine posteriore adeguata al numero dei fogli.

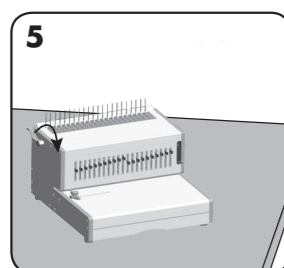

Inserire il dorso di plastica nel meccanismo di apertura. Tirare in avanti la leva di apertura del dorso per aprirlo.

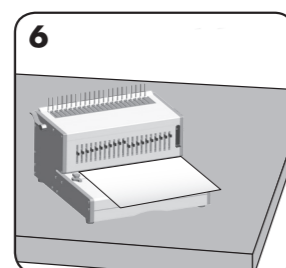

Perforare alcuni fogli di prova per verificare l'impostazione della guida del bordo.

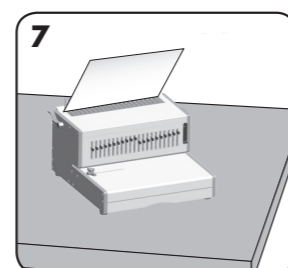

Caricare i fogli perforati direttamente sul dorso aperto.

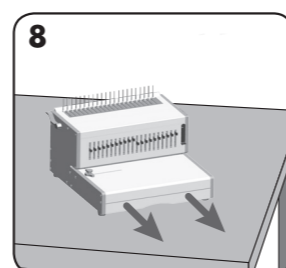

Svuotare regolarmente il cassetto sfridi, idealmente dopo ogni utilizzo.

RILEGATURA DI UN DOCUMENTO

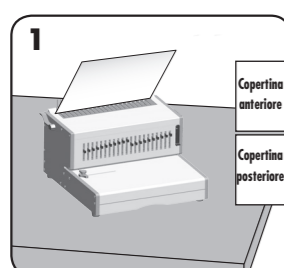

Perforare innanzitutto le copertine anteriore e posteriore.

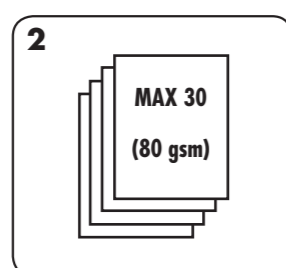

Perforare i fogli a piccoli gruppi in modo da non sovraccaricare la macchina o l'utente.

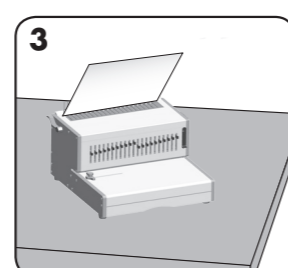

Caricare i fogli perforati direttamente sul dorso aperto, iniziando con la parte anteriore del documento.

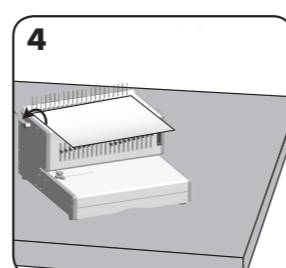

Quando tutti i fogli perforati sono stati caricati sul dorso, spingere la leva di apertura del dorso all'indietro per chiudere il dorso e rimuovere il documento rilegato.

CORREZIONE DI UN DOCUMENTO RILEGATO

È possibile aggiungere o rimuovere fogli in qualsiasi momento aprendo e quindi chiudendo il dorso come descritto precedentemente.

RIMOZIONE DEGLI SFRIDI

Il cassetto dovrebbe essere svuotato dopo ogni 50 operazioni per evitare inceppamenti.

RISOLUZIONE DEI PROBLEMI

Questa macchina è dotata di un fusibile situato sul retro tra l'interruttore e la presa principali. Per sostituire il fusibile:

- isolare la macchina dall'alimentazione principale;
- aprire il portafusibile con un cacciavite a taglio.
- Il portafusibile contiene due fusibili, il fusibile non collegato è un ricambio.
- Inserire un nuovo fusibile nel portafusibile e ricollocare il portafusibile nella macchina.

NOTA: Utilizzare sempre fusibili consigliati (120 W / 2 A). NON sostituire il fusibile con uno di diverso amperaggio.

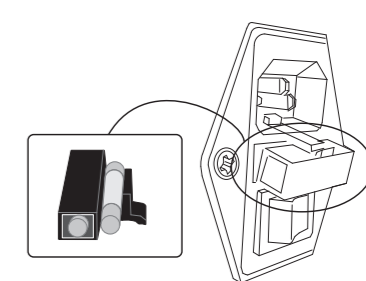

Problema	Causa	Soluzione
Nessuna alimentazione	La macchina è spenta	Premere l'interruttore di accensione posto sul retro della macchina accanto all'ingresso della spina e collegare la macchina alla presa di corrente
Nessuna perforazione	L'interruttore termico si è attivato	Consentire alla macchina di raffreddarsi per 30-60 minuti.
I fori di perforazione non sono centrati	Guida del bordo non impostata	Regolare la guida del bordo finché il profilo dei fori non è corretto
La macchina non perfora	Inceppamento	Verificare che il cassetto sfridi sia vuoto. Verificare la presenza di inceppamenti all'ingresso della carta
I fori di perforazione non sono paralleli al bordo	Residui rimasti sotto i punzoni	Prendere un cartoncino rigido e farlo scorrere nell'ingresso della carta. Muovere il cartoncino lateralmente per far cadere qualsiasi ritaglio isolato nel cassetto sfridi
Fori parziali	I fogli non sono allineati correttamente al profilo di perforazione	Regolare la guida del bordo e perforare alcuni fogli di prova finché non si raggiunge la posizione corretta
Fori mancanti	I punzoni selezionabili non sono stati selezionati per la perforazione	Verificare che i punzoni attuali siano selezionati per la perforazione. Per selezionare un punzone, spingere il selettore in basso sul davanti
Bordi dei fori danneggiati	Possibile sovraccarico della macchina	Perforare le copertine di plastica con i fogli di carta. Ridurre il numero di fogli da perforare

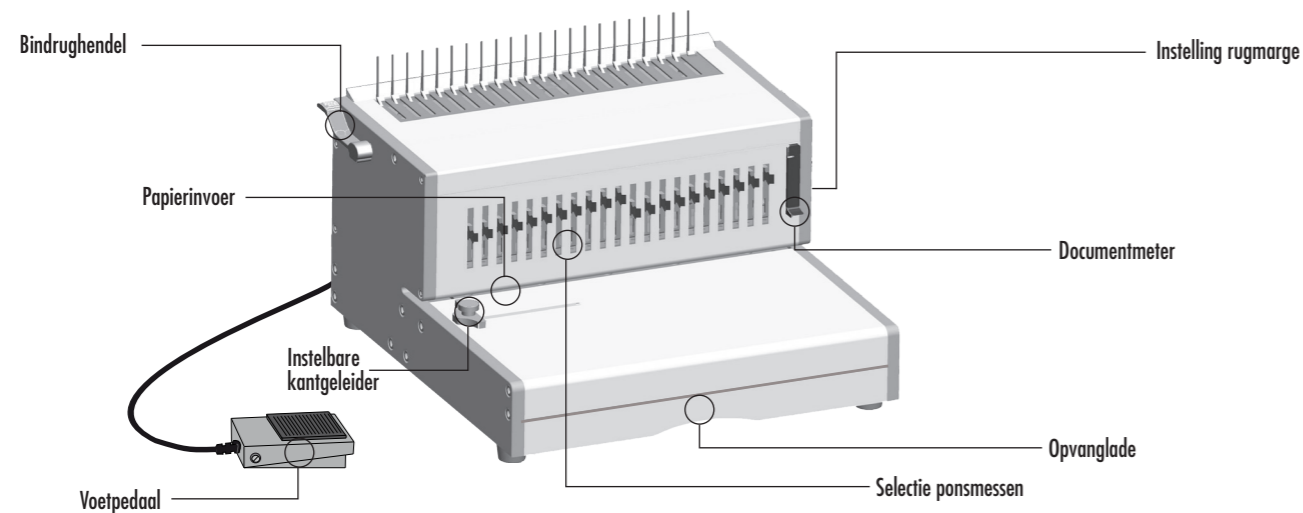

OVERZICHT

Ponscapaciteit		
Vellen papier		
70 - 80g / 20lb		30 vel
Transparante omslagen		
100-200 micron / 4 - 8 mil.		4 stuks
200+ micron / 8+ mil.		3 stuks
Overige standaard omslagen		
160-270g / 40 - 60lb		4 stuks
270+g / 60+ lb		3 stuks
Bindcapaciteit		
Max. afmeting bindrug		51 mm
Max. document (80g / 20lb)		ca. 500 vel

Technische gegevens	
Papierformaten	A4, A5, US letter, US cover
Pongaten	21
Verwisselbare ponsblokken	21 blokken (1 - 21)
Instelbare achtermarge	5 standen - (2,5 - 6,5 mm)
Gatafstand	14,28 mm / 9/16"
Instelbare kantgeleider	Ja
Inhoud opvanglade	ca. 1800 vel
Netto gewicht	17 kg / 37lb
Afmetingen (BxHxD) 40 x 40 x 25 cm	
Spanning	220-240 V 50/60 Hz
Elektrisch vermogen motor	160 W 1,0 A

BELANGRIJKE VEILIGHEIDSINSTRUCTIES - BEWAREN VOOR TOEKOMSTIG GEBRUIK

- Voordat u gaat ponsen:
- zorg er altijd voor dat de machine op een stabiele ondergrond staat
 - pons eerst een proefblad om de machine goed in te stellen voordat u originele documenten gaat ponsen.
 - verwijder nietjes en andere metalen voorwerpen.
 - overschrijd nooit de opgegeven specificaties van de machine.
- Houd de machine uit de buurt van water of warmtebronnen.
Probeer de machine niet te openen of repareren.
- Voordat u gaat binden:
- plaats de machine uit de buurt van water of warmtebronnen.
 - probeer de machine niet te openen of repareren.
 - steek de stekker van de machine in een gemakkelijk toegankelijk stopcontact.
- Merk op – deze machine heeft een thermische uitschakelbeveiliging die de machine uitschakelt wanneer deze tijdens gebruik oververhit raakt. Deze schakelaar wordt automatisch gereset wanneer de machine voldoende is afgekoeld.

Hulp nodig?

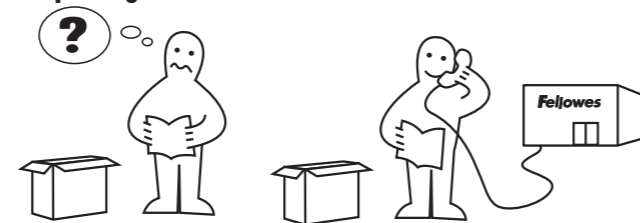

Laat onze experts u helpen bij het vinden van een oplossing.

Klantenservice ... www.fellowes.com

Neem altijd eerst contact op met Fellowes, voordat u contact opneemt met de winkel waar u de machine heeft gekocht. Zie achterzijde voor contactgegevens.

DIAMETER BINDRUG & DOCUMENTDIKTE

Diameter bindrug

Om de juiste bindrugdiameter te selecteren, gebruikt u de kaart met documentdiktes zoals weergegeven op de machine.

A	2-20	6mm 1/4"	2.5mm 7/64"
B	21-40	8mm 5/16"	
C	41-55	10mm 3/8"	
D	56-65	12mm 1/2"	3.5mm 9/64"
E	66-100	14mm 9/16"	
F	101-115	16mm 5/8"	4.5mm 11/64"
G	116-135	19mm 3/4"	
H	136-180	22mm 7/8"	5.5mm 14/64"
I	181-210	25mm 1"	
J	211-240	28mm 1 1/8"	6.5mm 16/64"
K	241-280	32mm 1 1/4"	
L	281-310	35mm 1 3/8"	Max capacity :
M	311-340	38mm 1 1/2"	
N	341-410	45mm 1 3/4"	PVC x4 sheets (200mic / 8mil)
O	411-500	51mm 2"	

INSTALLATIE

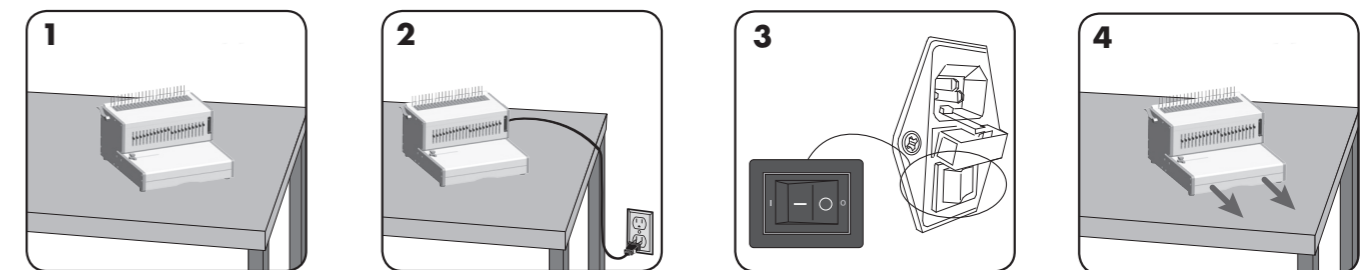

1 Zorg ervoor dat de machine op een stabiele ondergrond staat.

2 Steek de stekker van de machine in een gemakkelijk toegankelijk stopcontact.

3 Zet de aan-/uitschakelaar aan (deze bevindt zich aan de achterzijde van de machine).

4 Controleer of de opvanglade leeg is en correct is aangebracht.

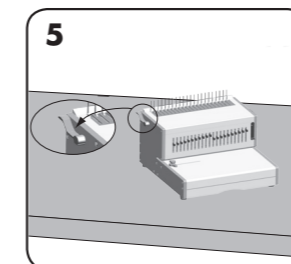

5 Controleer of de bindruhendel naar achteren staat.

VOORDAT U GAAT BINDEN

1	2	3	4

Selecteer de juiste bindrugdiameter met behulp van de documentmeter.

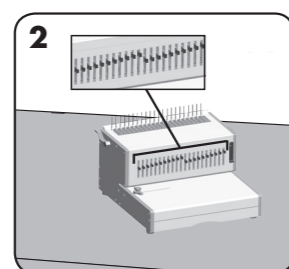

Selecteer het juiste ponsprofiel afhankelijk van het papierformaat. Selecteer, indien nodig, het juiste ponsblok.

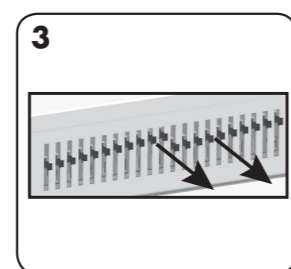

Om een ponsgat over te slaan, trekt u de pin naar voren. Pons eerst een proefblad.

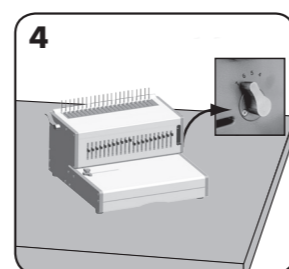

Selecteer de juiste diepte van de rugmarge.

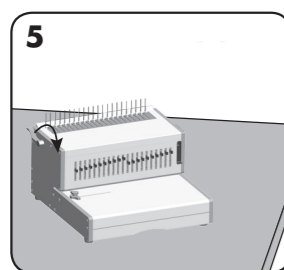

Plaats de kunststof bindrug in het openingsmechanisme. Trek de bindrughendel naar voren om de bindrug te openen.

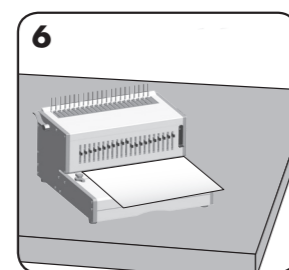

Pons eerst een aantal proefvellen om de instelling van de kantgeleider te controleren.

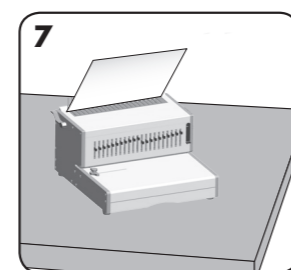

Plaats de geponste vellen in de open bindrug.

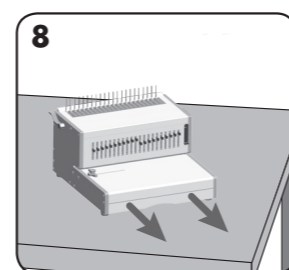

Leeg de opvanglade regelmatig, het liefst na elk gebruik.

EEN DOCUMENT BINDEN

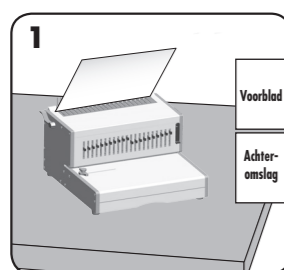

Pons eerst de voor- en achteromslag.

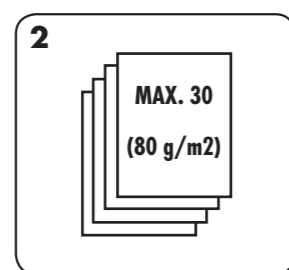

Pons de inhoud in kleine stapels om de machine niet te zwaar te belasten.

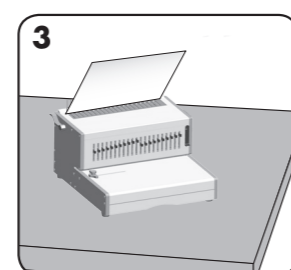

Plaats de geponste vellen in de open bindrug. Begin met de voorzijde van het document.

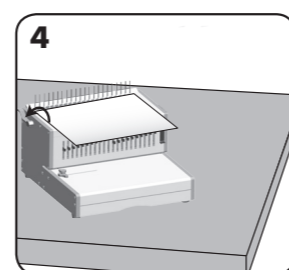

Wanneer u alle geponste vellen in de bindrug heeft geplaatst, duwt u de bindrughendel naar achteren om de bindrug te sluiten. Nu kunt u het gebonden document verwijderen.

CORRIGEREN VAN EEN GEBONDEN DOCUMENT

U kunt altijd nog vellen toevoegen of verwijderen door de bindrug te openen en sluiten zoals hierboven beschreven.

VERWIJDEREN VAN AFVAL

Na vijftig keer ponsen moet u de opvanglade legen om blokkering te voorkomen.

PROBLEEMOPLOSSING

Deze bindmachine is voorzien van een zekering die zich bevindt tussen de aan-/uitschakelaar en de stekkering aan de achterzijde van de machine. Vervang de zekering als volgt:

- Verwijder de stekker uit het stopcontact.
- Open de zekeringhouder met behulp van een schroevendraaier.
- De houder bevat twee zekeringen, de losse is de reservezekering.
- Vervang de zekering door een nieuwe en plaats de zekeringhouder terug in de machine.

OPMERKING: Gebruik altijd de aanbevolen zekering (120 W / 2 A) en vervang de zekering NOOIT door een zekering met een afwijkend amperage.

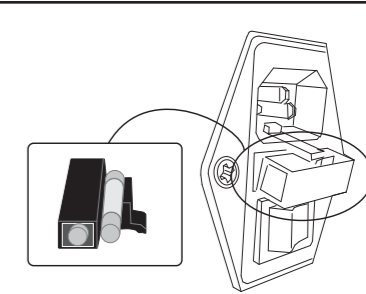

Probleem	Oorzaak	Oplossing
Geen stroom	De machine is niet ingeschakeld.	Schakel de machine aan met de aan-/uitschakelaar aan de achterkant naast de stekkeringang
Ponst niet	Thermische uitschakelbeveiliging is geactiveerd	Laat de machine 30-60 minuten afkoelen.
Gaten zijn niet gecentreerd	Kantgeleider niet ingesteld	Stel de kantgeleider in totdat het ponspatroon juist is
Machine ponst niet	Blokkering	Controleer of de opvanglade leeg is Controleer of er een blokkering is bij de papierinvoer
Ponsgaten lopen niet parallel met de kantlijn	Papierresten onder de ponsblokken	Neem een stijf stuk karton en schuif dit in de papierinvoer. Beweeg het karton naar links en rechts, zodat vastzittende papierresten in de opvanglade vallen.
Gaten zijn gedeeltelijk geponst	Vellen niet correct uitgelijnd met het ponspatroon	Stel de kantgeleider in en pons proefbladen totdat het patroon juist is.
Sommige ponsgaten zijn overgeslagen	Geen ponsblok geselecteerd voor het ponsen	Controleer of het juiste ponsblok is geselecteerd voor de gewenste ponsgaten. Om een blok te selecteren, duwt u de keuzeschakelaar aan de voorzijde omlaag.
Ponsranden zijn beschadigd	Machine overbelast	Pons kunststof omslagen samen met papieren vellen. Pons minder vellen tegelijk.

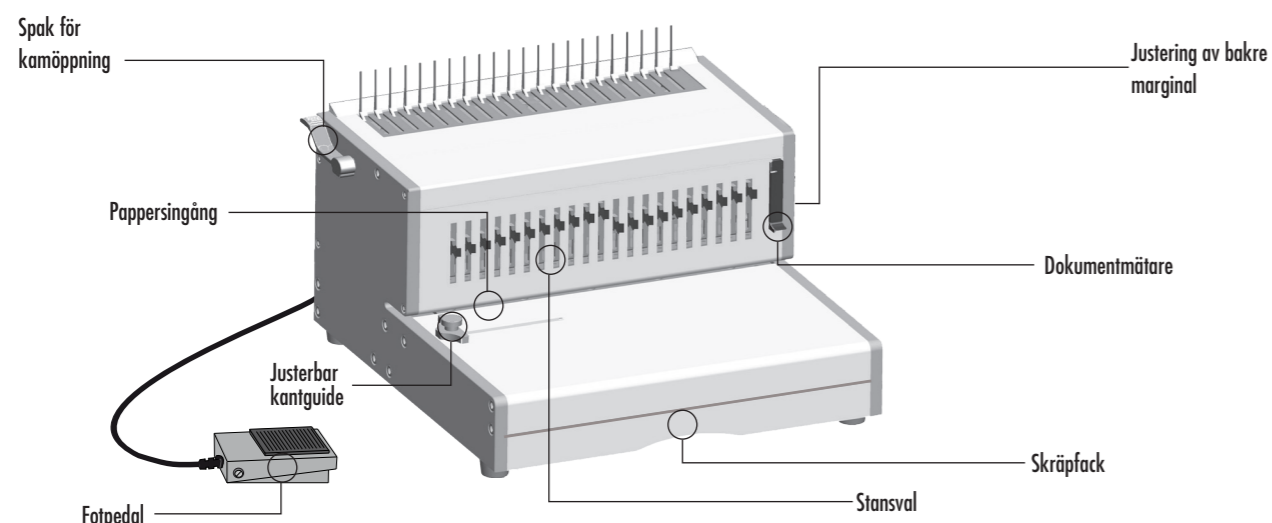

SPECIFIKATIONER

Hålslagingskapacitet

Pappersark	
70–80 g	30 ark
Genomskinliga omslag	
100–200 mikron	4 ark
200+ mikron	3 ark
Andra standardomslag	
160–270 g	4 ark
270+ g	3 ark
Bindningskapacitet	
Maxstorlek på bindingskam	51 mm
Maxantal dokument (80 g)	ca 500 ark

Tekniska data

Pappersstorlekar	A4, A5, brev (amerikansk standard), omslag (amerikansk standard)
Hålurtag	21
Utlösbara stansdynor	21 stansdynor (1–21)
Justerbar bakre marginal	5 positioner – (2,5 - 6,5 mm)
Hälens lutningsgrad	14,28 mm / 9/16"
Justerbar kantguide	Ja
Skräpfackets kapacitet	ca 1800 ark
Nettovikt	17 kg
Mått (BxDxH)	40 x 40 x 25 cm
Spänning	220–240V 50/60Hz
Motorns wattal	160 W 1,0 A

VIKTIGA SÄKERHETSANVISNINGAR – SPARA FÖR FRAMTIDA REFERENS

Vid hålslagning:

- Kontrollera att maskinen står på ett plant underlag.
- Testa att stansa papper och ställ in maskinen innan slutlig hålslagning.
- Avlägsna häftklamrar och andra metallföremål innan hålslagning.
- Överbelasta aldrig maskinens kapacitet.
- Håll maskinen på behörigt avstånd från värme och vatten.
- Försök aldrig öppna eller på annat sätt reparera maskinen.

Vid inbindning:

- Håll maskinen på behörigt avstånd från värme och vatten.
- Försök aldrig öppna eller på annat sätt reparera maskinen.
- Anslut maskinen till ett lättillgängligt uttag.
- OBS! Den här maskinen har en funktion för temperaturåterställning som aktiveras när maskinen överhettas under användning. Den återställs automatiskt när maskinen säkert kan användas igen.

Behöver du hjälp?

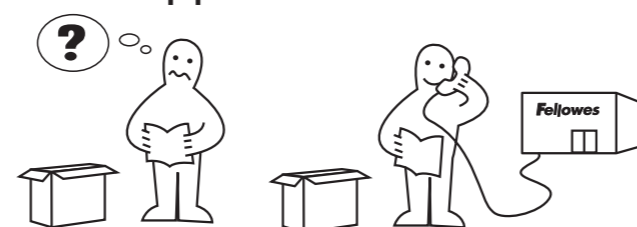

Låt våra experter hjälpa dig att finna en lösning.

Kundtjänst **www.fellowes.com**

Ring alltid Fellowes innan du kontaktar din återförsäljare (se emballagens baksida för kontaktuppgifter).

KAMDIAMETER OCH DOKUMENTSTORLEKAR

Kamdiametrar

Använd mätkortet för dokument som finns tryckt på maskinen för att välja rätt kamdiameter för ett dokument.

A	2-20	6mm 1/4"
B	21-40	8mm 5/16"
C	41-55	10mm 3/8"
D	56-65	12mm 1/2"
E	66-100	14mm 9/16"
F	101-115	16mm 5/8"
G	116-135	19mm 3/4"
H	136-180	22mm 7/8"
I	181-210	25mm 1"
J	211-240	28mm 1 1/8"
K	241-280	32mm 1 1/4"
L	281-310	35mm 1 3/8"
M	311-340	38mm 1 1/2"
N	341-410	45mm 1 3/4"
O	411-500	51mm 2"
Max capacity :		Paper x30 sheets (80gsm / 20lb)
		PVC x4 sheets (200mic / 8mil)

FÖRBEREDELSE

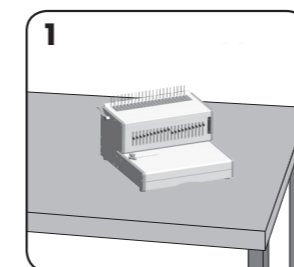

Kontrollera att maskinen står på ett plant underlag.

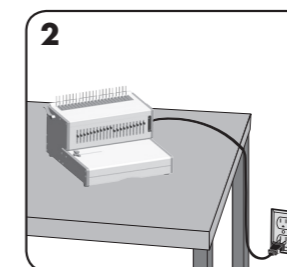

Anslut maskinen till ett lättillgängligt vägguttag.

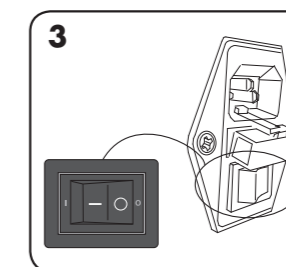

Slå på strömmen (på maskinens baksida).

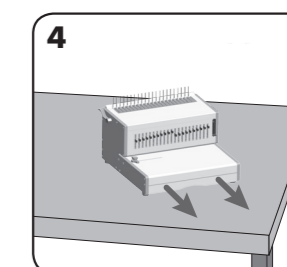

Kontrollera att skräpfacket är tomt och korrekt installerat.

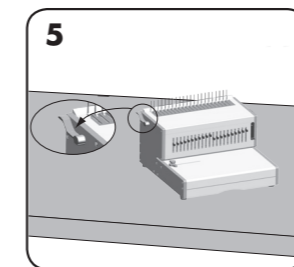

Kontrollera att spaken för kamöppning är förd bakåt.

FÖRE DU BINDER

A	21x29	82mm	510°	2,5mm	7/64"
B	21x29	82mm	510°	2,5mm	7/64"
C	21x29	82mm	510°	2,5mm	7/64"
D	21x29	82mm	510°	2,5mm	7/64"
E	21x29	82mm	510°	2,5mm	7/64"
F	21x29	82mm	510°	2,5mm	7/64"
G	21x29	82mm	510°	2,5mm	7/64"
H	21x29	82mm	510°	2,5mm	7/64"
I	21x29	82mm	510°	2,5mm	7/64"
J	21x29	82mm	510°	2,5mm	7/64"
K	21x29	82mm	510°	2,5mm	7/64"
L	21x29	82mm	510°	2,5mm	7/64"
M	21x29	82mm	510°	2,5mm	7/64"
N	21x29	82mm	510°	2,5mm	7/64"
O	21x29	82mm	510°	2,5mm	7/64"
P	21x29	82mm	510°	2,5mm	7/64"
Q	21x29	82mm	510°	2,5mm	7/64"
R	21x29	82mm	510°	2,5mm	7/64"
S	21x29	82mm	510°	2,5mm	7/64"
T	21x29	82mm	510°	2,5mm	7/64"
U	21x29	82mm	510°	2,5mm	7/64"
V	21x29	82mm	510°	2,5mm	7/64"
W	21x29	82mm	510°	2,5mm	7/64"
X	21x29	82mm	510°	2,5mm	7/64"
Y	21x29	82mm	510°	2,5mm	7/64"
Z	21x29	82mm	510°	2,5mm	7/64"

Max capacity: Paper A3 sheets (200g/m² / 200) / PVC A4 sheets (200g/m² / 80)

Välj rätt kamdiameter med hjälp av märkortet för dokument.

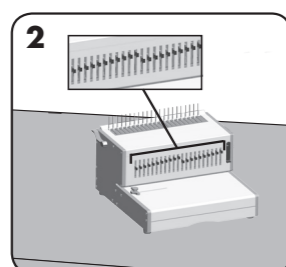

Välj rätt hälsagningsprofil för arkstorleken. Välj utlösbara stansdynor enligt behov.

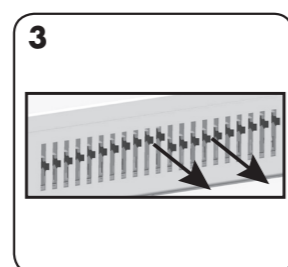

Dra en viss nål framåt för att utesluta den från hälsagningen. Testa att stansa ett papper.

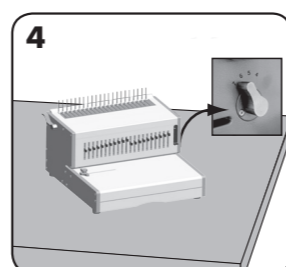

Välj korrekt djup för den bakre marginalen för antalet ark.

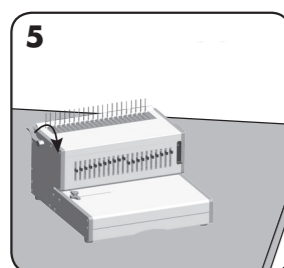

Placera plastkammen i öppningsmekanismen. Dra spaken för kamöppning framåt för att öppna kammen.

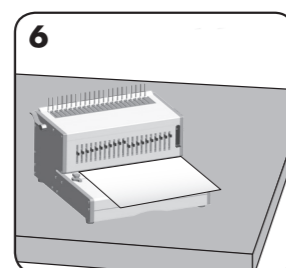

Testa att stansa ark för att kontrollera kantinställningarna.

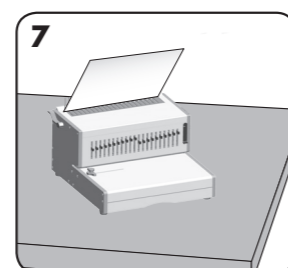

Ladda stansade ark direkt i den öppna kammen.

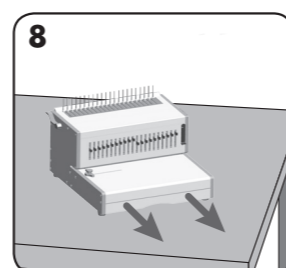

Töm skräpfacket regelbundet – helst efter varje användning.

BINDA ETT DOKUMENT

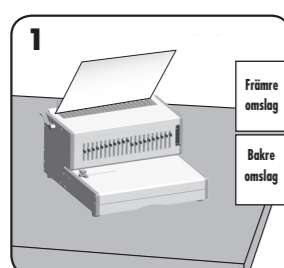

Stansa det främre och bakre omslaget först.

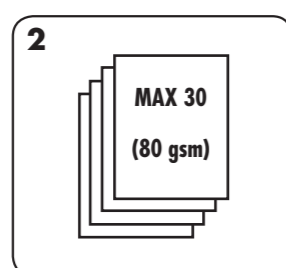

Stansa arken i små omgångar för att inte överbelasta maskinen eller användaren.

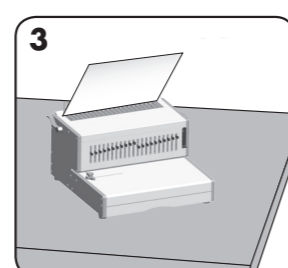

Ladda stansade ark direkt i den öppna kammen. Börja med dokumentets främre del.

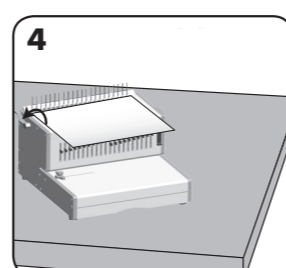

För kamspaken bakåt för att stänga kammen när alla stansade dokument har laddats i kammen, och ta bort det bundna dokumentet.

KORRIGERA ETT INBUNDET DOKUMENT

Ytterligare ark kan läggas till eller tas bort när som helst genom att du öppnar och sedan stänger kammen enligt beskrivningen ovan.

TA BORT PAPPERSKLIPP

Skräpfacket bör tömmas efter varje 50:e användning för att undvika att maskinen blockeras.

FELSÖKNING

Maskinen är utrustad med en säkring som finns mellan huvudbrytaren och huvuduttaget på maskinens baksida. Byta ut säkringen:

- Isolera maskinen från elförsörjningen.
- Öppna säkringens behållare med hjälp av en skruvmejsel.
- Behållaren innehåller två säkringar, den lösa säkringen är en reservsäkring.
- Placera en ny säkring i behållaren och sätt tillbaka behållaren i maskinen.

OBS! Använd alltid den rekommenderade säkringen (120 W/2 A) och ersätt den INTE med en säkring av en annan klassificering.

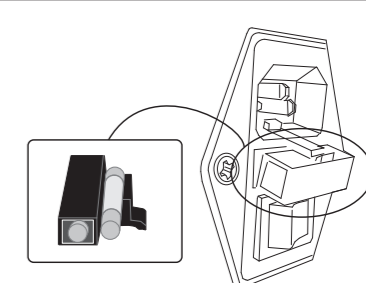

Problem	Orsak	Lösning
Ingen ström	Maskinen är inte påslagen	Slå på maskinen på baksidan bredvid kontakten och slå på strömmen vid vägguttaget.
Stansar inte	Brytaren för temperaturerställning har aktiverats	Låt maskinen svalna i 30–60 minuter.
Stansade hål ligger inte centralt	Kantguiden är inte inställd	Justera kantguiden tills hålmönstret är korrekt.
Maskinen stansar inte	Blockering	Kontrollera att skräpfacket är tomt. Kontrollera att pappersgången inte är blockerad.
Stansade hål är inte parallella med kanten	Skräp har fastnat under stansdynorna	För in styv kartong i pappersgången. För kartongen i sidled för att lösgöra eventuella pappersklipp ner i skräpfacket.
Ofullständiga hål	Arken är inte korrekt linjerade med hälsagningsmönstret	Justera kantguiden och testa att stansa ark tills den är korrekt.
Hål saknas	Utlösbara stansdynor har inte ställts in att stansa	Kontrollera att stansdynor har valts. Tryck ner knappen på framsidan för att välja stansdyna.
Skadade hålkanten	Möjlig överbelastning av maskinen	Stansa plastomslag med pappersark. Minska antalet ark som stansas

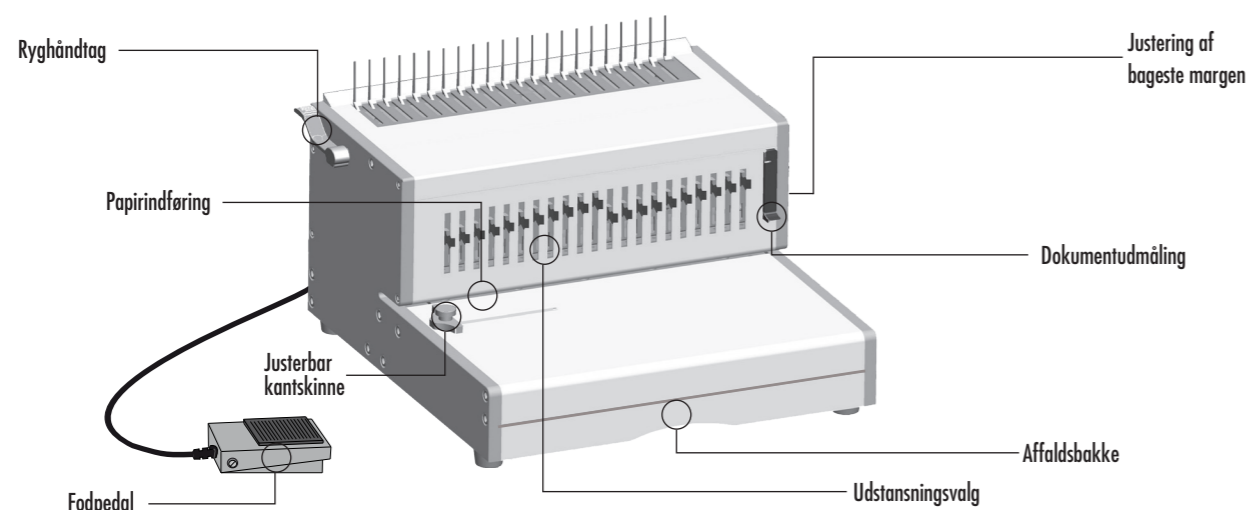

KAPACITET

Udstansningskapacitet

Papirark	
70-80 g	30 ark
Gennemsigtige omslag	
100-200 mikron	4 ark
200+ mikron	3 ark
Andre standardomslag	
160-270 g	4 ark
270+g	3 ark
Indbindingskapacitet	
Maks. indbindingsrygstørrelse	51 mm.
Maks. dokument (80 g)	cirka 500 ark

Tekniske data

Papirstørrelser	A4, A5, US letter, US cover
Udstansningsåbninger	21
Udløselige matricer	21 matricer (1-21)
Justerbar bagmargen	5 positioner – (2,5-6,5 mm)
Åbningshældning	14,28 mm
Justerbar kantskinne	Ja
Affaldsbakkens kapacitet	cirka 1800 ark
Nettovægt	17 kg
Mål (B x D x H)	40 x 40 x 25 cm
Spænding	220-240 V 50/60 Hz
Motoreffekt	160 W 1,0 A

VIGTIGE SIKKERHEDSINSTRUKTIONER – GEM TIL SENERE BRUG

Under udstansning:

- Sørg for, at maskinen står på en stabil overflade.
- Kontroller maskinens indstillinger ved at stanse kasserede ark, før du laminerer uerstattelige dokumenter
- Fjern hæfteklammer og andre metalgenstande inden stansning
- Overskrid aldrig maskinens angivne ydeevne
- Hold maskinen på afstand af varme- og vandkilder.
- Forsøg aldrig at åbne eller på anden måde reparere maskinen.

Under indbinding:

- Hold maskinen på afstand af varme- og vandkilder.
- Forsøg aldrig at åbne eller på anden måde reparere maskinen.
- Tilslut maskinen til en lettilgængelig stikkontakt.
- Bemærk – Denne maskine har en varmeudskæringsanordning, som aktiveres, når maskinen er overophedes under brug. Den nulstilles automatisk, når maskinen kan betjenes sikkert.

Har du brug for hjælp?



Lad vores eksperter hjælpe dig med en løsning.

Kundeservice... www.fellowes.com

Ring altid til Fellowes, før du kontakter købsstedet (se kontaktoplysningerne på bagsiden).

RYGDIAMETER & DOKUMENTSTØRRELSER

Rygdiameterstørrelser

For at vælge den korrekte rygdiameterstørrelse til et dokument skal du bruge dokumentudmålingskortet, som er trykt på maskinen.

A	2-20	6mm 1/4"													
B	21-40	8mm 5/16"													
C	41-55	10mm 3/8"													
D	56-65	12mm 1/2"													
E	66-100	14mm 9/16"													
F	101-115	16mm 5/8"													
G	116-135	19mm 3/4"													
H	136-180	22mm 7/8"													
I	181-210	25mm 1"													
J	211-240	28mm 1 1/8"													
K	241-280	32mm 1 1/4"													
L	281-310	35mm 1 3/8"													
M	311-340	38mm 1 1/2"													
N	341-410	45mm 1 3/4"													
O	411-500	51mm 2"													
Max capacity :		Paper x30 sheets (80gsm / 20lb)													
		PVC x4 sheets (200mic / 8mil)													

OPSÆTNING

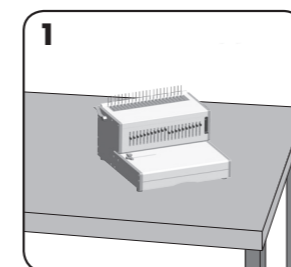

Sørg for, at maskinen står på en stabil overflade.

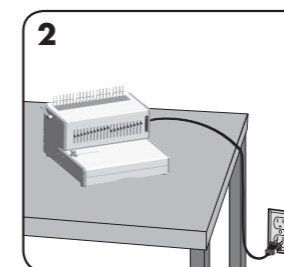

Tilslut maskinen til en lettilgængelig stikkontakt.

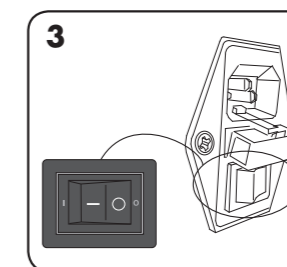

Tænd for strømmen (placeret bagpå maskinen).

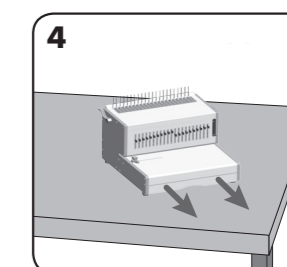

Kontroller, at affaldsbakken er tom og monteret korrekt.

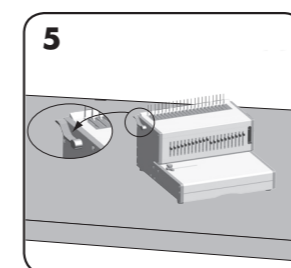

Sørg for, at ryghåndtaget er skubbet tilbage.

INDEN INDBINDING

1

A	14-20	82mm	510°	2,5mm	784°
B	21-20	82mm	510°	2,5mm	784°
C	41-20	122mm	510°	3,5mm	984°
D	65-65	122mm	510°	3,5mm	984°
E	105-110	172mm	510°	4,5mm	1184°
F	115-115	172mm	510°	4,5mm	1184°
G	155-155	222mm	510°	5,5mm	1494°
H	185-185	272mm	510°	5,5mm	1494°
I	211-210	302mm	510°	5,5mm	1494°
J	242-210	352mm	510°	5,5mm	1494°
K	281-310	352mm	510°	5,5mm	1494°
L	311-310	352mm	510°	5,5mm	1494°
M	341-410	422mm	510°	6,5mm	1694°
N	411-500	512mm	510°	6,5mm	1694°

Max capacity: Paper A3 sheets (100gsm / 200) PVC-A4 sheets (200gsm / 80g)

Vælg den korrekte rygdiаметer vha. dokumentmålingen.

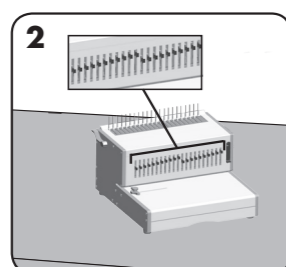

Vælg den korrekte udstansningsprofil til arkstørrelsen. Vælg udløselige matricer efter behov.

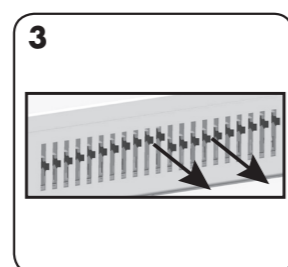

For at annullere en stansning skal tappen trækkes fremad. Lav en prøveudstansning af et ark.

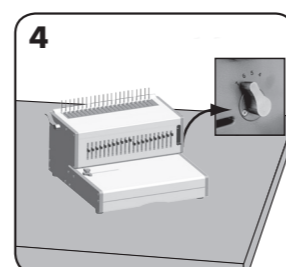

Vælg den korrekte dybde for bagmargenen i forhold til antallet af ark.

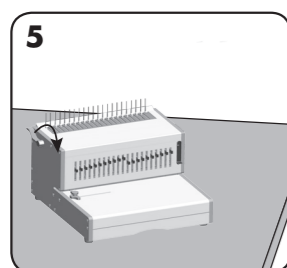

Indsæt plastikryggen i åbningsmekanismen. Træk ryghåndtaget fremad for at åbne ryggen.

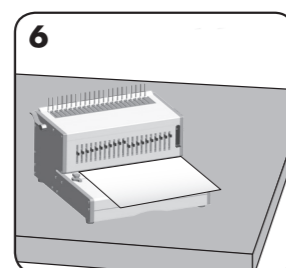

Kontroller indstillingen af kantskinnen ved at stanse kasserede ark.

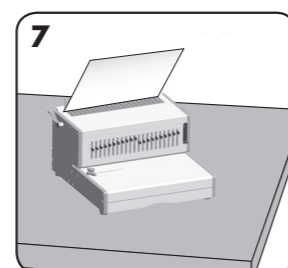

Læg standsede ark direkte på den åbne ryg.

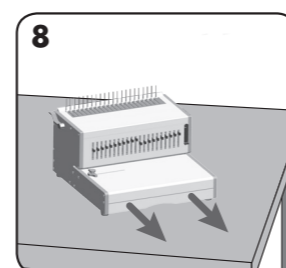

Tøm affaldsbakken jævnligt – gerne efter hver brug.

INDBINDING AF ET DOKUMENT

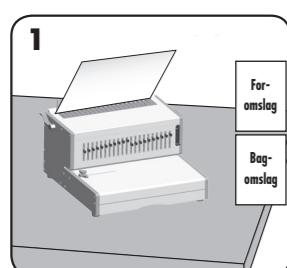

Stans for- og bagomslaget først.

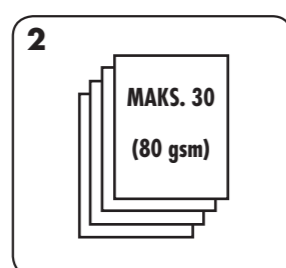

Stans ark i små mængder, som ikke overbelaster maskinen eller brugeren.

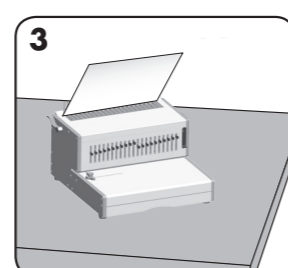

Læg standsede ark direkte i den åbne ryg. Start med forsiden af dokumentet.

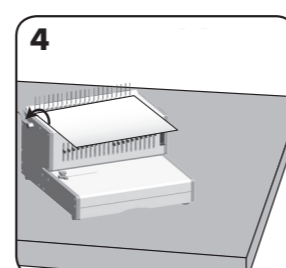

Når alle standsede ark er lagt i ryggen, skal ryghåndtaget skubbes bagud for at lukke ryggen og fjerne det indbundne dokument.

JUSTERING AF ET INDBUNDET DOKUMENT

Der kan tilføjes eller fjernes ark til enhver tid ved at åbne og derefter lukke ryggen som beskrevet tidligere.

FJERNELSE AF AFFALDSAFKLIPNINGER

Bakken bør tømmes efter hver 50 anvendelser for at undgå blokering.

FEJLFINDING

Maskinen er monteret med en sikring, der sidder mellem hovedstrømskontakten og stikkontakten bagpå maskinen. Sådan udskiftes sikringen:

- Isolér maskinen fra hovedstrømforsyningen.
- Åbn sikringsholderen med en fladhovedet skruetrækker.
- Holderen indeholder to sikringer, og den løse sikring er en reservedel.
- Indsæt en ny sikring i holderen, og sæt holderen tilbage i maskinen.

BEMÆRK: Anvend altid den anbefalede sikringstype (120 W/2 A), og udskift den IKKE med en sikring i en anden sikringsstørrelse.

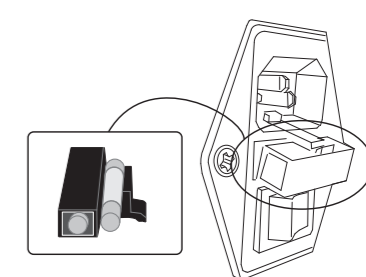

Problem	Årsag	Løsning
Ingen strøm	Maskinen er ikke tændt	Tænd maskinen på bagsiden ved siden af stikindgangen og på stikkontakten
Standser ikke	Kontakten til varmeudskæring er aktiveret	Lad maskinen nedkøle i 30-60 minutter.
Stansede huller sidder ikke i midten	Kantskinnen er ikke indstillet	Juster kantskinnen, indtil hulmønsteret er korrekt
Maskinen stanser ikke	Blokering	Kontroller, at affaldsbakken er tom. Kontroller for blokering af papirindføringen
Udstansningshullerne er ikke parallelle med kanten	Der sidder snavs fast mellem matricerne	Tag et stift stykke pap, og før det ind i papirindføringen. Flyt papret sidelæns for at frigøre fastklemte afklipninger i affaldsbakken
Delvise huller	Arkene er ikke rettet korrekt ind efter udstansningsmønsteret	Juster kantskinnen, og kontroller indstillingen ved at stanse kasserede ark, indtil den er korrekt
Manglende huller	Matricer er ikke valgt til udstansning	Kontroller, at de nuværende matricer er valgt til udstansning af huller. For at vælge en matrice skal du skubbe valgkontakten ned foran
Beskadigede hulkanter	Mulig overbelastning af maskinen	Stans plastikomslag med papirark. Reducer antallet af ark, der stanses

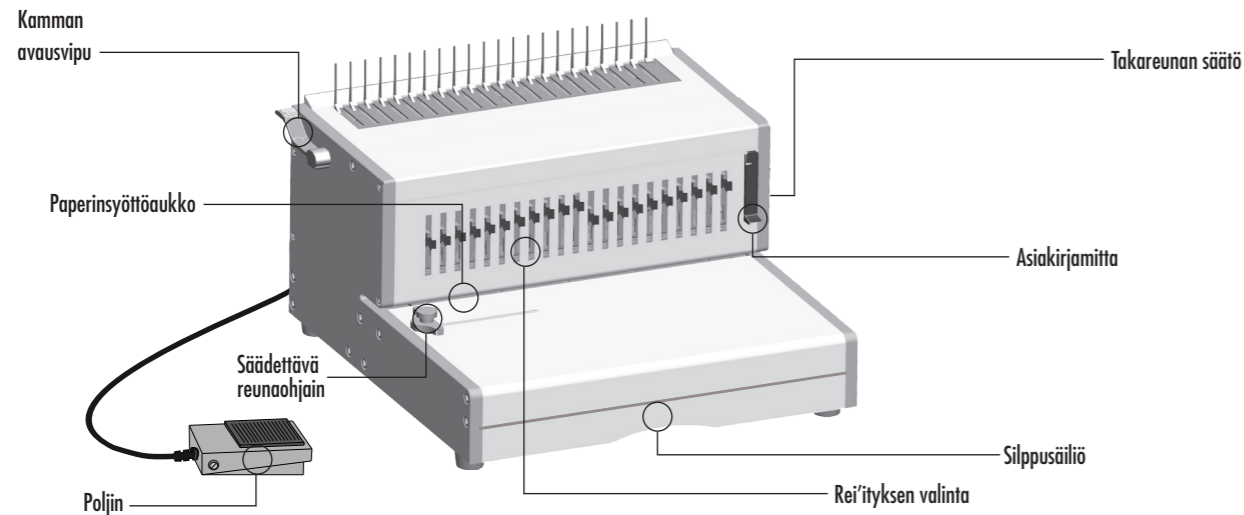

OMINAISUUDET

Rei'ityskapasiteetti		
Paperiarkit		
70–80 g		30 arkkiä
Läpinäkyvät kannet		
100–200 mikronia	4 arkkiä	
Yli 200 mikronia	3 arkkiä	
Muut standardikannet		
160–270 g	4 arkkiä	
Yli 270 g	3 arkkiä	
Sidontakapasiteetti		
Sidontakamman maksimikoko	51 mm	
Asiakirjoja (80 g) enintään		n. 500 arkkiä

Tekniset tiedot		
Paperikoko	A4, A5, US Letter, US Cover	
Lävistysreikien määrä	21	
Irrrottavat mestit	21 meistiä (1–21)	
Säädettyä taustamarginaali	5 asentoa (2,5–6,5 mm)	
Reikien välinen etäisyys	14,28 mm	
Säädettyä reunaohjain	Kyllä	
Silppusäiliön kapasiteetti	n. 1 800 arkkiä	
Nettopaino	17 kg	
Mitat (L x S x K)	40 x 40 x 25 cm	
Jännite	220–240 V 50/60 Hz	
Moottorin teho	160 W 1,0 A	

TÄRKEITÄ TURVALLISUUSOHJEITA: SÄILYÄ MYÖHEMPÄÄ KÄYTTÖÄ VARTEN

- Lävistettäessä**
- varmista, että laite on vakaalla alustalla
 - määritä laitteen asetukset ja testaa lävistystä harjoitusarkkien avulla ennen varsinaisten asiakirjojen lävistystä
 - poista paperiniitit ja muut metalliesineet ennen lävistystä
 - älä ylitä laitteen ilmoitettua suorituskykyä.
- Suojaa laite kuumuudelta ja vedeltä.
Älä avaa tai yritä korjata tätä laitetta.
- Sidottaessa**
- suojaa laite kuumuudelta ja vedeltä
 - älä avaa tai yritä korjata tätä laitetta
 - kytke laite pistorasiaan, jonka luo on helppo päästä
 - muista, että tässä laitteessa on lämpökatkaisu, joka toimii, kun laite ylikuumenee käytön aikana ja nollautuu automaattisesti, kun laite on taas turvallinen käyttää.

Tarvitsetko apua?

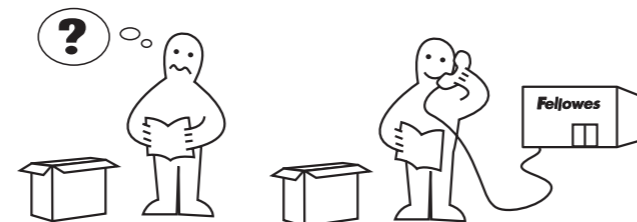

Ammattilaisemme voivat auttaa ongelmien ratkaisussa.

Asiakaspalvelu: www.fellowes.com

Soita aina Fellowesille ennen kuin otat yhteyden jälleenmyyjäsi. Katso yhteystiedot takakannesta.

KAMMAN LÄPIMITTA JA ASIAKIRJOJEN KOOT

Kamman läpimitat

Valitse oikea kamman läpimitta asiakirjakäyttöä varten käyttämällä laitteeseen painettua asiakirjamittaa.

	▼ ▲	⊘	▬ ▬
A	2-20	6mm 1/4"	2.5mm 7/64"
B	21-40	8mm 5/16"	
C	41-55	10mm 3/8"	
D	56-65	12mm 1/2"	3.5mm 9/64"
E	66-100	14mm 9/16"	
F	101-115	16mm 5/8"	4.5mm 11/64"
G	116-135	19mm 3/4"	
H	136-180	22mm 7/8"	5.5mm 14/64"
I	181-210	25mm 1"	
J	211-240	28mm 1 1/8"	6.5mm 16/64"
K	241-280	32mm 1 1/4"	
L	281-310	35mm 1 3/8"	Max capacity :
M	311-340	38mm 1 1/2"	
N	341-410	45mm 1 3/4"	PVC x4 sheets (200mic / 8mil)
O	411-500	51mm 2"	

KÄYTTÖÖNOTTO

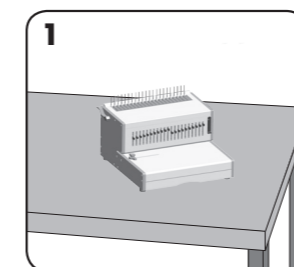

Varmista, että laite on vakaalla alustalla.

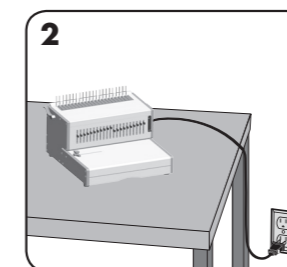

Kytke laite seinäpistorasiaan, johon pääsee helposti käsiksi.

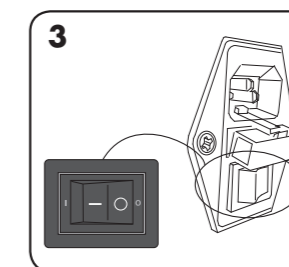

Kytke virta (virtakytkin sijaitsee laitteen takana).

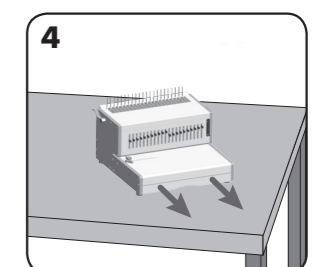

Tarkista, että silppusäiliö on tyhjä ja paikoillaan.

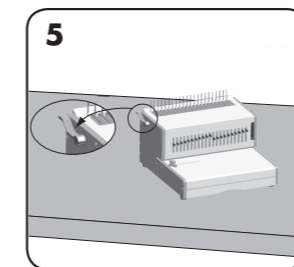

Tarkista, että kamman avausvipu on työnnettyä taakse.

ENNEN SIDONTAA

1	2	3	4	5	6	7	8
21x29	82mm	51P	2,5mm	784*			
21x40	82mm	51P	2,5mm	784*			
21x50	82mm	51P	2,5mm	784*			
21x60	82mm	51P	2,5mm	784*			
21x70	82mm	51P	2,5mm	784*			
21x80	82mm	51P	2,5mm	784*			
21x90	82mm	51P	2,5mm	784*			
21x100	82mm	51P	2,5mm	784*			
21x110	82mm	51P	2,5mm	784*			
21x120	82mm	51P	2,5mm	784*			
21x130	82mm	51P	2,5mm	784*			
21x140	82mm	51P	2,5mm	784*			
21x150	82mm	51P	2,5mm	784*			
21x160	82mm	51P	2,5mm	784*			
21x170	82mm	51P	2,5mm	784*			
21x180	82mm	51P	2,5mm	784*			
21x190	82mm	51P	2,5mm	784*			
21x200	82mm	51P	2,5mm	784*			
21x210	82mm	51P	2,5mm	784*			
21x220	82mm	51P	2,5mm	784*			
21x230	82mm	51P	2,5mm	784*			
21x240	82mm	51P	2,5mm	784*			
21x250	82mm	51P	2,5mm	784*			
21x260	82mm	51P	2,5mm	784*			
21x270	82mm	51P	2,5mm	784*			
21x280	82mm	51P	2,5mm	784*			
21x290	82mm	51P	2,5mm	784*			
21x300	82mm	51P	2,5mm	784*			
21x310	82mm	51P	2,5mm	784*			
21x320	82mm	51P	2,5mm	784*			
21x330	82mm	51P	2,5mm	784*			
21x340	82mm	51P	2,5mm	784*			
21x350	82mm	51P	2,5mm	784*			
21x360	82mm	51P	2,5mm	784*			
21x370	82mm	51P	2,5mm	784*			
21x380	82mm	51P	2,5mm	784*			
21x390	82mm	51P	2,5mm	784*			
21x400	82mm	51P	2,5mm	784*			
21x410	82mm	51P	2,5mm	784*			
21x420	82mm	51P	2,5mm	784*			
21x430	82mm	51P	2,5mm	784*			
21x440	82mm	51P	2,5mm	784*			
21x450	82mm	51P	2,5mm	784*			
21x460	82mm	51P	2,5mm	784*			
21x470	82mm	51P	2,5mm	784*			
21x480	82mm	51P	2,5mm	784*			
21x490	82mm	51P	2,5mm	784*			
21x500	82mm	51P	2,5mm	784*			
Max capacity: Paper A3 sheets (80gsm / 298)		PVC-A4 sheets (200gsm / 80ml)					

Valitse oikea kamman läpimitta asiakirjamitan avulla.

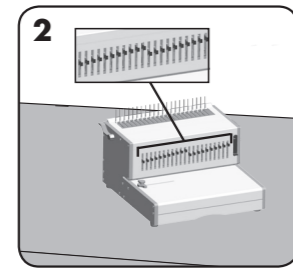

Valitse oikea lävistysprofiili arkin koolle. Valitse sopivat irrotettavat mestit.

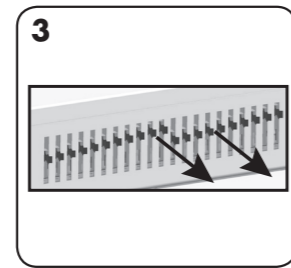

Peruuta lävistys vetämällä tappia eteenpäin. Testaa lävistys arkilla.

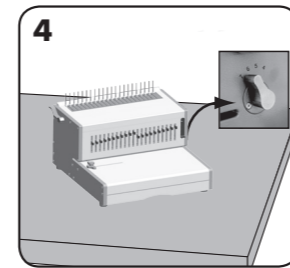

Valitse oikea taustamarginaalin syvyys arkien määrälle.

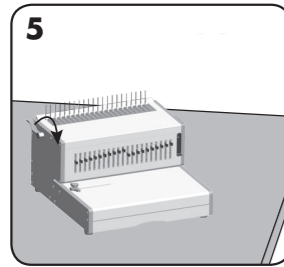

Aseta muovikampa paikoilleen avausmekanismiin. Avaa kampa vetämällä kamman avausvipua eteenpäin.

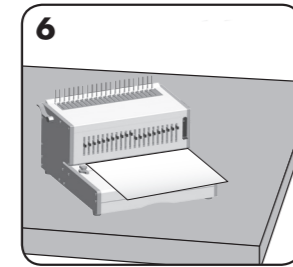

Tarkista reunaohjaimen säätö harjoitusarkkien avulla.

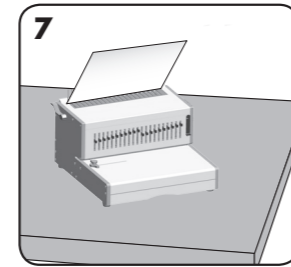

Pinoa lävistetyt arkit suoraan avoimeen kampaan.

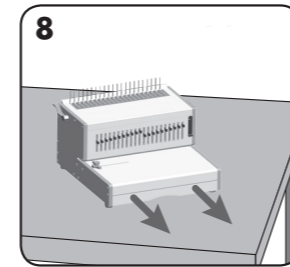

Tyhjennä silppusäiliö säännöllisesti, mieluiten joka käyttökerran jälkeen.

ASIAKIRJAN SITOMINEN

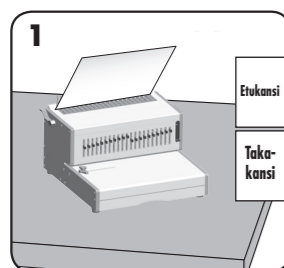

Lävistä ensin etu- ja takakansi.

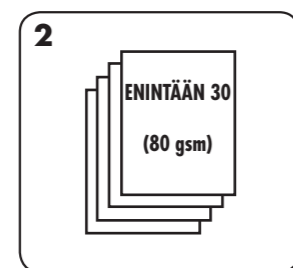

Lävistä pieni määrä arkkeja kerrallaan, jotta laite tai käyttäjä ei ylikuormitu.

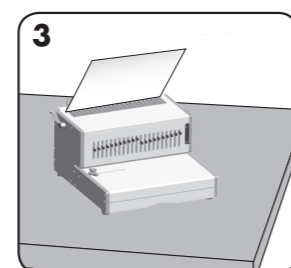

Pinoa lävistetyt arkit suoraan avoimeen kampaan. Aloita asiakirjan etukannesta.

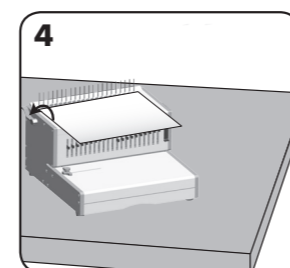

Sulje kampa painamalla kampavipu taakse, kun kaikki lävistetyt arkit on pinottu kampaan, ja poista sidottu asiakirja laitteesta.

SIDOTUN ASIAKIRJAN KORJAAMINEN

Arkkeja voi lisätä tai poistaa milloin vain avaamalla ja sulkemalla kamman edellä kuvatulla tavalla.

LÄVISTYSJÄTTEIDEN POISTO

Säiliö täyttyy tyhjentää 50 käyttökerran välein, jotta tukoksia ei pääse syntymään.

VIANMÄÄRITYS

Tässä laitteessa on sulake, joka sijaitsee virtakytkimen ja verkkovirtaliitännän välissä laitteen takaosassa. Sulakkeen vaihtaminen:

- Irrota laite verkkovirrasta.
- Avaa sulakepesä ruuviaivaimen terällä.
- Sulakepesässä on kaksi sulaketta, joista irrallinen on varasulake.
- Aseta uusi sulake sulakepesään ja aseta sulakepesä takaisin laitteeseen.

HUOMAUTUS: Käytä aina suositeltua sulaketta (120 W / 2 A). ÄLÄ VAIHDA sen tilalle sulaketta, jonka luokitus on eri.

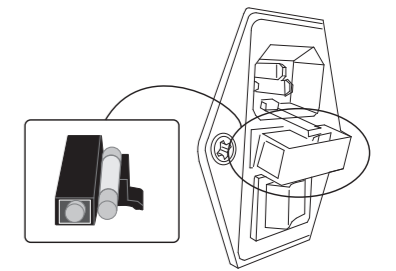

Ongelma	Syy	Ratkaisu
Ei virtaa	Laitteen virtaa ei ole kytketty	Kytke virta laitteen takaa virtajohdon pistokkeen vierestä
Ei lävistystä	Lämpökatkaisu on katkaissut virran	Anna laitteen jäähtyä 30–60 minuuttia.
Lävistetyt reiät eivät ole keskellä	Reunaohjainta ei ole säädetty	Säädä reunaohjainta, kunnes reikäkuvio on oikea
Laite ei lävistä	Tukos	Tarkista, että silppusäiliö on tyhjä. Tarkista, ettei paperinsyöttöaukossa ole tukosta
Lävistysreiät eivät ole reunan suuntaisia	Meistin alla on roskia	Työnnä jäykkä pahvin palanen paperinsyöttöaukkoon. Siirrä lävistysjätteet silppusäiliöön liu'uttamalla pahvia sivuttain
Reiät ovat vajaita	Arkkeja ei ole kohdistettu oikein lävistyskuvioon nähden	Säädä reunaohjainta ja testaa lävistys harjoitusarkilla
Reikiä jää puuttumaan	Valittavia meistejä ei ole valittu lävistämään	Tarkista, että oikeat mestit on valittu reikien lävistystä varten. Valitse meisti painamalla etupuolella olevaa valintakytkintä
Reikien reunat ovat repeytyneet	Laitteen mahdollinen ylikuormitus	Lävistä muovikannet paperiarkkien kanssa. Vähennä lävistettävien arkien määrää

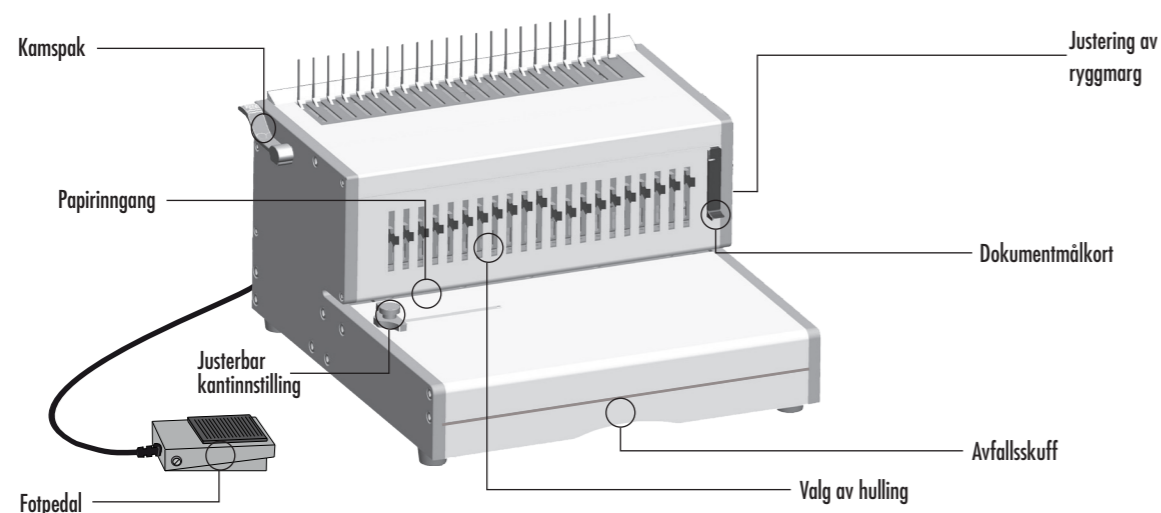

KAPASITET

Hullekapasitet		
Papirark		
70–80 g		30 ark
Transparente omslag		
100–200 mikron		4 ark
200+ mikron		3 ark
Andre standardomslag		
160–270 g		4 ark
270+ g		3 ark
Innbindingskapasitet		
Maksimum kamstørrelse		51 mm
Maks. antall dokumenter (80 g)		ca. 500 ark

Tekniske data	
Papirdimensjoner	A4, A5, US letter, US cover
Hullespor	21
Utløsbare stempler	21 stempler (1–21)
Justerbar ryggmarg	5 innstillinger (2,5–6,5 mm)
Sporhøyde	14,28 mm
Justerbar kantinnstilling	Ja
Kapasitet for avfallsskuff	ca. 1800 ark
Nettovekt	17 kg
Dimensjoner (B x D x H)	40 x 40 x 25 cm
Spenning	220–240 V 50/60 Hz
Wattforbruk for motor	160 W 1,0 A

VIKTIGE SIKKERHETSINSTRUKSER – TA VARE PÅ DISSE FOR FREMTIDIG BRUK

- Ved hulling:
- forsikre at maskinen står på et stabilt underlag
 - lag hull i prøveark og still inn maskinen før du lager hull i de endelige dokumentene
 - fjern stifter og andre metallartikler før hulling
 - overskrid aldri maskinens oppgitte kapasitet
- Hold maskinen unna varme- og vannkilder.
Forsøk aldri å åpne maskinen eller å reparere den.
- Under innbinding:
- Hold maskinen unna varme- og vannkilder.
 - Forsøk aldri å åpne maskinen eller å reparere den.
 - Koble maskinen til en lett tilgjengelig stikkontakt.
- Merk: Denne maskinen er utstyrt med en termisk utkoblingsenhet som aktiveres når maskinen blir overopphetet under bruk. Den tilbakestilles automatisk når det er sikkert å bruke maskinen igjen.

Trenger du hjelp?

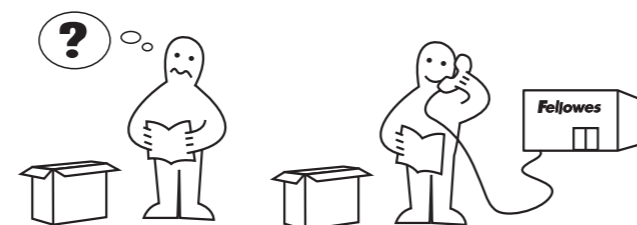

La våre eksperter hjelpe deg med å finne en løsning.

Kundeservice: www.fellowes.com

Ta alltid kontakt med Fellowes før du kontakter kjøpsstedet. Se baksideomslaget for kontaktopplysninger.

KAMDIAMETER OG DOKUMENTSTØRRELSER

Kamdiameter

Du kan finne riktig kamdiameter for et dokument ved hjelp av dokumentmålkortet som er trykket på maskinen.

A	2-20	6mm 1/4"	2.5mm 7/64"
B	21-40	8mm 5/16"	
C	41-55	10mm 3/8"	
D	56-65	12mm 1/2"	3.5mm 9/64"
E	66-100	14mm 9/16"	
F	101-115	16mm 5/8"	4.5mm 11/64"
G	116-135	19mm 3/4"	
H	136-180	22mm 7/8"	5.5mm 14/64"
I	181-210	25mm 1"	
J	211-240	28mm 1 1/8"	6.5mm 16/64"
K	241-280	32mm 1 1/4"	
L	281-310	35mm 1 3/8"	Max capacity :
M	311-340	38mm 1 1/2"	
N	341-410	45mm 1 3/4"	PVC x4 sheets (200mic / 8mil)
O	411-500	51mm 2"	

OPPSETT

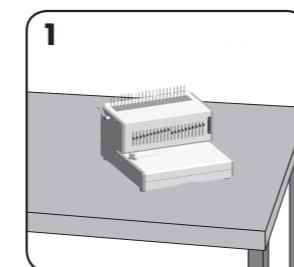

Forsikre at maskinen står på et stabilt underlag.

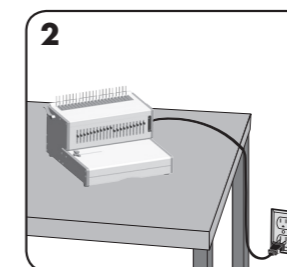

Koble maskinen til en lett tilgjengelig stikkontakt.

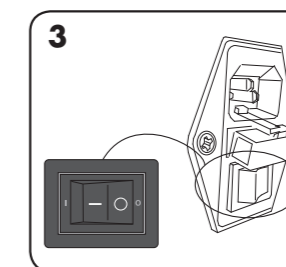

Slå på maskinen (bryter på baksiden).

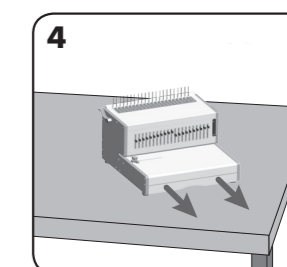

Sjekk at avfallsskuffen er tom og korrekt montert.

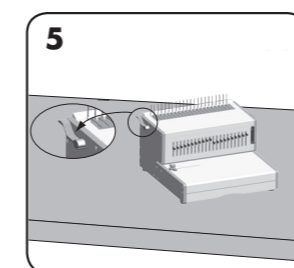

Påse at kamåpningsspaken er skjøvet bakover.

FØR DU STARTER Å BINDE INN

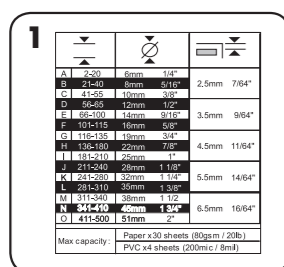

Velg korrekt kamdiameter ved hjelp av dokumentmålkortet.

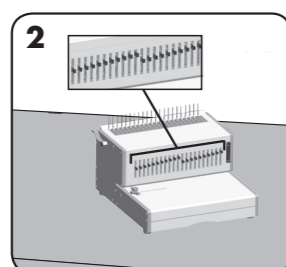

Velg korrekt hulleprofil for arkstørrelsen. Velg ønskede utløsbare stempler.

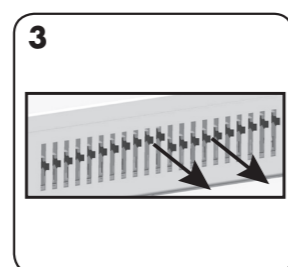

For å hoppe over et hull, trekk stiften fremover. Lag hull i et prøveark.

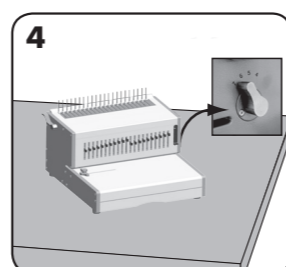

Velg korrekt dybde på ryggmargen avhengig av antall ark.

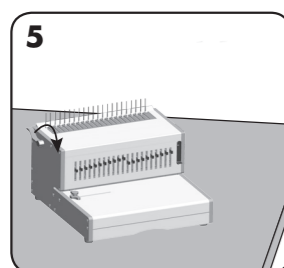

Før plastkammen inn i åpningsmekanismen. Trekk kamsaken frem for å åpne kammen.

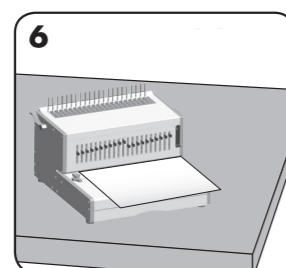

Lag hull i prøveark for å kontrollere at kantinnstillingen er korrekt.

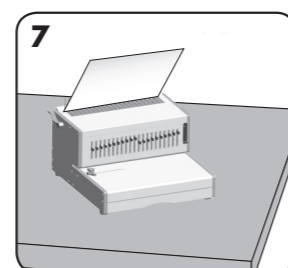

Legg hullede ark direkte på den åpne kammen.

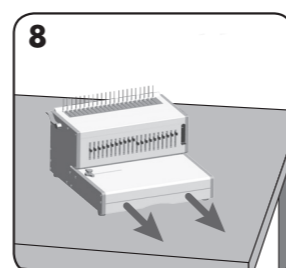

Tøm avfallsskuffen ofte – aller helst hver gang du har brukt maskinen.

BINDE INN ET DOKUMENT

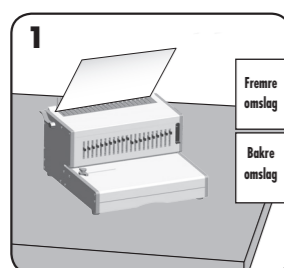

Lag hull i fremre og bakre omslag først.

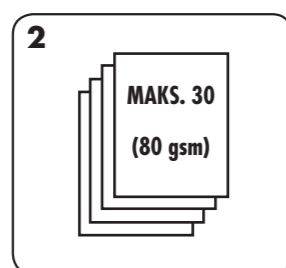

Lag hull i arkene i små bunker som ikke overbelast maskinen eller brukeren.

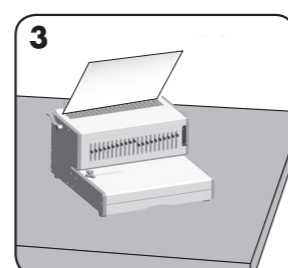

Legg hullede ark direkte på den åpne kammen. Start med dokumentets forside.

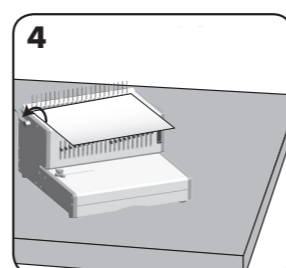

Når alle de hullede arkene er lagt på kammen, skyver du kamsaken bakover for å lukke kammen, og fjerner det innbundne dokumentet.

OPPDATERE ET INNBUNDET DOKUMENT

Du kan når som helst legge til flere ark eller fjerne ark ved å åpne og deretter lukke kammen som beskrevet tidligere.

FJERNE AVFALLSPAPIR

Avfallsskuffen bør tømmes etter hver 50. operasjon for å sikre at det ikke oppstår blokkeringer.

FEILRETTING

Denne maskinen er utstyrt med sikring. Den er plassert mellom strømbryteren og strømkontakten bak på maskinen. Skifte sikringen:

- Koble fra strømmen til maskinen.
- Åpne sikringsholderen med bladet på en flat skrutrekker.
- Holderen inneholder to sikringer. Den løse sikringen er en reservesikring.
- Sett en ny sikring inn i holderen, og plasser holderen i maskinen igjen.

MERK: Bruk alltid anbefalt sikring (120 W / 2 A). IKKE skift den ut med en sikring med en annen ytelse.

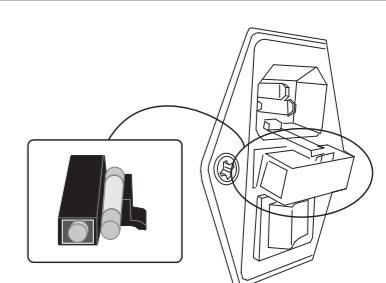

Problem	Årsak	Løsning
Ingen strøm	Maskinen er ikke slått på	Slå på maskinen med knappen på baksiden ved siden av strømledningen og ved kontakten.
Huller ikke	Den termiske utkoblingsbryteren har blitt aktivert	La maskinen kjøle seg ned i 30–60 minutter.
Hullene er ikke midtstilte	Kantinnstillingen er ikke innstilt	Juster kantinnstillingen til hullmønsteret er korrekt
Maskinen vil ikke hulle	Blokkering	Sjekk at avfallsskuffen er tom. Sjekk at papiringgangen ikke er blokkert
Hullene er ikke parallelle med kanten	Det sitter fast papirrester under stemplene	Før et ark i stiv kartong inn i papiringgangen. Flytt kartongen sidelengs for å løsne eventuelle fastkjørte papirbiter så de faller ned i avfallsskuffen
Delvise hull	Arkene er ikke på linje med hullmønsteret	Juster kantinnstillingen og lag hull i prøveark inntil det blir riktig
Manglende hull	Valgfrie stempler er ikke valgt for hulling	Kontroller at de nødvendige stemplene er valgt for å lage hull. Velg et stempel ved å skyve valgryteren ned i forkant
Skadede hullkanter	Mulig overbelastning av maskinen	Lag hull i plastomslag med papirark. Prøv å hulle færre ark om gangen

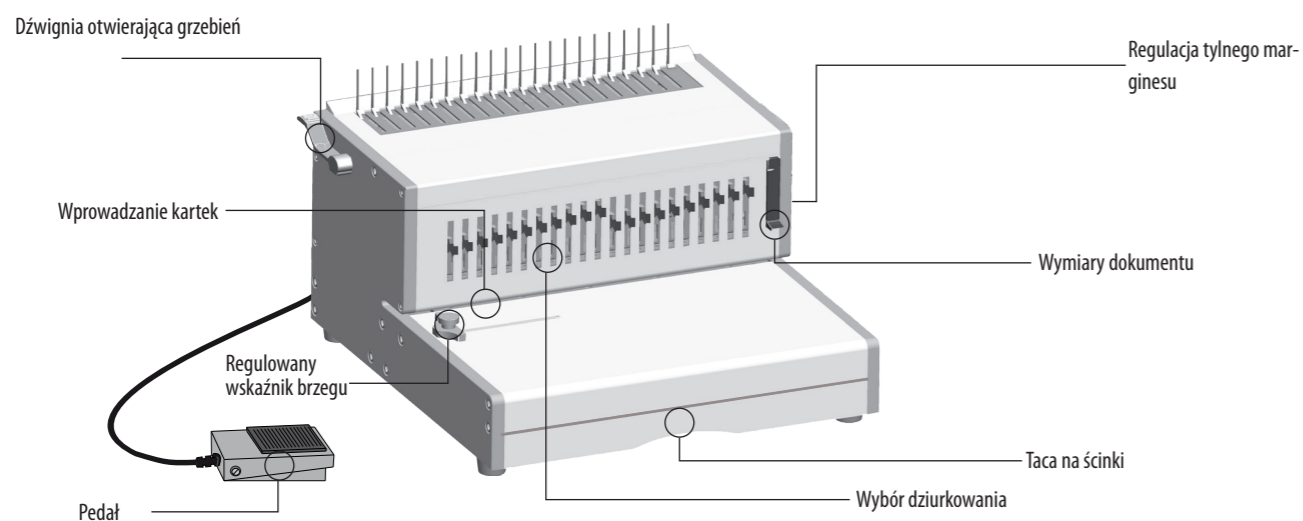

SPECYFIKACJE

Dziurkowanie	
Kartki papieru	
70 - 80g / 20lb	30 kartek
Okladki przezroczyste	
100-200 mikronów / 4 - 8 mil.	4 arkusze
200+ mikronów / 8+ mil.	3 arkusze
Inne standardowe okładki	
160-270g / 40 - 60lb	4 arkusze
270+g / 60+ lb	3 arkusze
Bindowanie	
Maksymalny rozmiar grzebień	51 mm
Maksymalny rozmiar dokumentu (80g / 20lb)	ok. 500 kartek

Dane Techniczne	
Rozmiary papieru	A4, A5, list i okładka (format USA)
Liczba otworów	21
Bolce (z możliwością wyboru)	21 bolców (1 - 21)
Regulacja tylnego marginesu	5 pozycji - (2,5 - 6,5mm)
Rozstaw otworów	14,28 mm / 9/16"
Regulowany wskaźnik brzegu	Tak
Pojemność tacy na ścinki	ok. 1800 kartek
Waga netto	17 kg / 37lb
Wymiary (szer.x gł.x wys.)	40 x 40 x 25 cm
Napięcie	220-240V 50/60Hz
Moc silnika	160W 1,0A

WAŻNE ZASADY BEZPIECZEŃSTWA - ZACHOWAĆ DO PÓŹNIEJSZEGO UŻYTKU

- Podczas dziurkowania:
- ustawić urządzenie na stabilnej powierzchni
 - przeprowadzić próbne dziurkowanie niepotrzebnych kartek i ustawić parametry urządzenia przed dziurkowaniem samego dokumentu
 - usunąć zszywki i inne metalowe przedmioty przed rozpoczęciem bindowania
 - nie przekraczać podanych parametrów wydajności urządzenia
- Należy umieścić urządzenie z dala od źródeł ciepła i wody.
NIE otwierać urządzenia ani nie podejmować prób jego naprawy.
- Podczas bindowania:
- Należy umieścić urządzenie z dala od źródeł ciepła i wody.
 - Nie otwierać urządzenia ani nie podejmować prób jego naprawy.
 - Podłączyć urządzenie do łatwo dostępnego gniazdka.
- Uwaga – urządzenie wyposażone jest w wyłącznik termiczny, który wyłącza urządzenie w przypadku przegrzania. Urządzenie zostanie automatycznie włączone, gdy będzie gotowe do użytku.

Potrzebna pomoc?

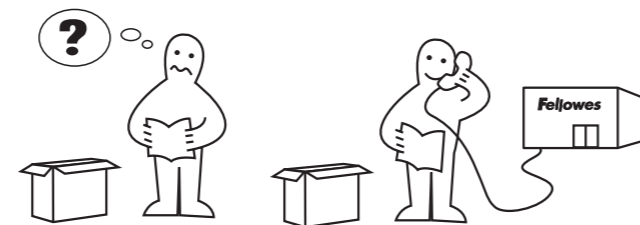

Nasi eksperci z przyjemnością zaoferują pomoc w rozwiązaniu ewentualnych problemów.

Dział Obsługi Klienta... www.fellowes.com

Przed skontaktowaniem się z punktem zakupu urządzenia, prosimy o kontakt telefoniczny z firmą Fellowes. Dane kontaktowe znajdują się na zewnętrznej okładce.

ŚREDNICA GRZEBIENIA & ROZMIAR DOKUMENTU

Średnice grzebień

Aby wybrać prawidłową średnicę grzebień dla danego dokumentu proszę skorzystać z karty do pomiaru dokumentu, znajdującej się na urządzeniu.

A	2-20	6mm 1/4"	2.5mm 7/64"
B	21-40	8mm 5/16"	
C	41-55	10mm 3/8"	
D	56-65	12mm 1/2"	3.5mm 9/64"
E	66-100	14mm 9/16"	
F	101-115	16mm 5/8"	4.5mm 11/64"
G	116-135	19mm 3/4"	
H	136-180	22mm 7/8"	5.5mm 14/64"
I	181-210	25mm 1"	
J	211-240	28mm 1 1/8"	6.5mm 16/64"
K	241-280	32mm 1 1/4"	
L	281-310	35mm 1 3/8"	Max capacity :
M	311-340	38mm 1 1/2"	
N	341-410	45mm 1 3/4"	PVC x4 sheets (200mic / 8mil)
O	411-500	51mm 2"	

PRZYGOTOWANIE DO UŻYTKU

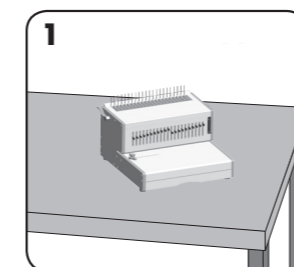

Urządzenie należy umieścić na stabilnej powierzchni.

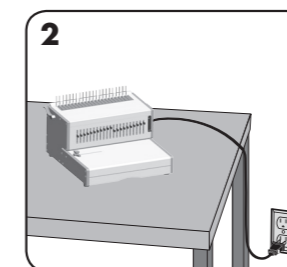

Podłącz urządzenie do gniazdka z łatwym dostępem.

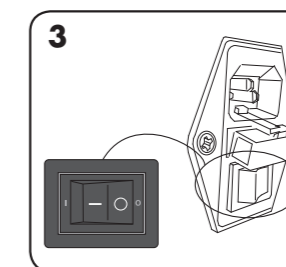

Włącz zasilanie (włącznik znajduje się z tyłu obudowy urządzenia).

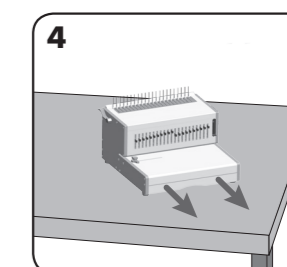

Sprawdź, czy taca na ścinki jest pusta i poprawnie zamontowana.

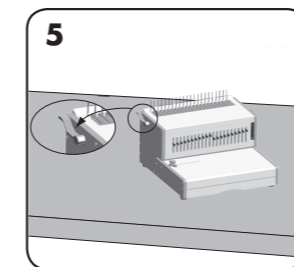

Sprawdź, czy dźwignia otwierająca grzebień jest w pozycji tylnej.

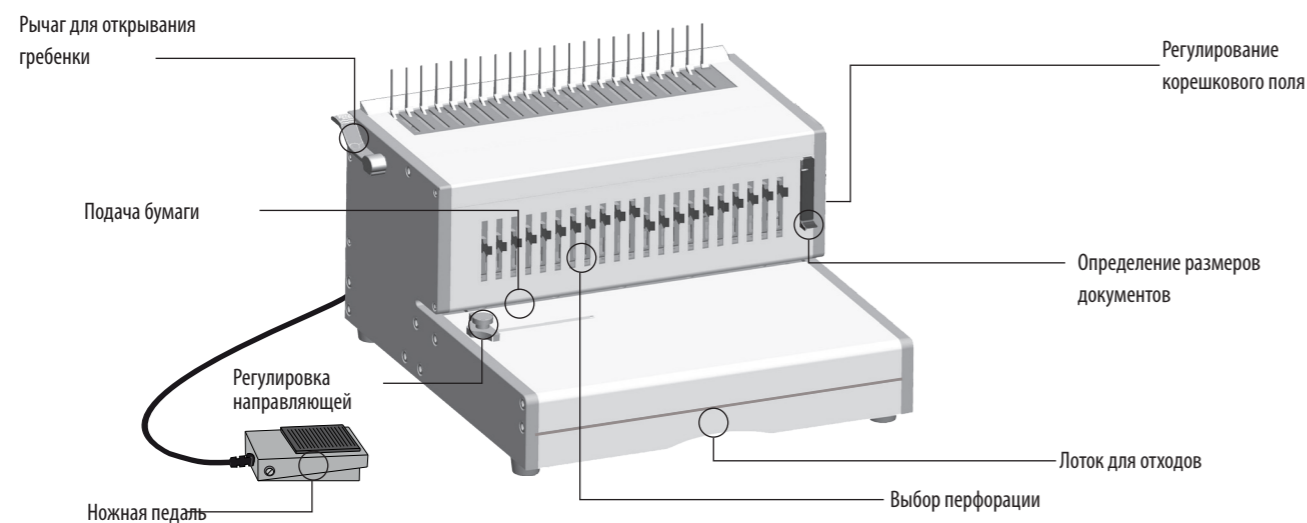

ТЕХНИЧЕСКИЕ ВОЗМОЖНОСТИ

Мощность перфорации

Листы бумаги	
70 - 80 г / 20 фунтов	30 листов
Прозрачные обложки	
100-200 микрон / 4 - 8 мил.	4 листа
200+ микрон / 8+ мил.	3 листа
Другие стандартные обложки	
160-270 г / 40 - 60 фунтов	4 листа
270+г / 60+ фунтов	3 листа
Производительность по переплету	
Максимальный размер гребенки для переплета	51 мм
Макс. кол-во документов (80 г / 20 фунтов)	около 500 листов

Технические данные

Размеры бумаги	A4, A5, US letter, US cover
Количество отверстий для переплета	21
Отключаемые пуансоны	21 пуансон (1 - 21)
Регулируемое корешковое оле	5 положений - (2,5 - 6,5 мм)
Шаг отверстий	14,28 мм / 9/16 дюйма
Регулируемая направляющая	Да
Производительность лотка для отходов	около 1800 листов
Масса нетто	17 кг / 37 фунтов
Размеры (Ш x Г x В)	40 x 40 x 25 мм
Напряжение	220-240 В 50/60 Гц
Мощность двигателя	160 Вт 1,0А

ВАЖНЫЕ ИНСТРУКЦИИ ПО ТЕХНИКЕ БЕЗОПАСНОСТИ – СОХРАНИТЬ ДЛЯ ИСПОЛЬЗОВАНИЯ В ДАЛЬНЕЙШЕЙ РАБОТЕ

При перфорации:

- убедитесь, что устройство установлено на устойчивой поверхности.
- проверяйте качество перфорации на бракованных листах и выполняйте настройку устройства перед перфорацией готовых документов
- удалите скобы и другие металлические детали перед началом перфорации
- не подвергайте устройство нагрузкам, превышающим характеристики, указанные в его спецификации

Храните устройство отдельно от источников тепла и влаги.

Не пытайтесь самостоятельно вскрывать или ремонтировать устройство.

Перед началом переплета:

- Храните устройство отдельно от источников тепла и влаги.
- Не пытайтесь самостоятельно вскрывать или ремонтировать устройство.
- Включите устройство в легкодоступную розетку.

- Примечание – это устройство оборудовано термовыключателем, который активируется в случае перегрева устройства во время его использования. Он автоматически будет обнулен в случае возвращения устройства к безопасному состоянию.

Требуется помощь?

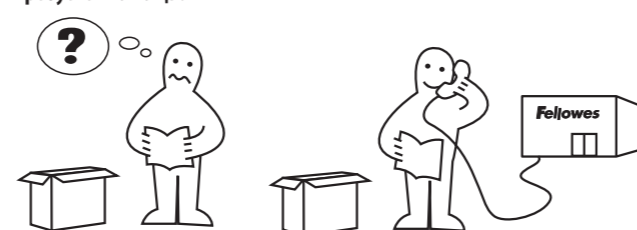

Наши квалифицированные специалисты готовы оказать вам помощь.

Служба поддержки клиентов... www.fellowes.com

Прежде чем обращаться по месту приобретения, позвоните представителю Fellowes; контактная информация указана на задней крышке устройства.

ДИАМЕТР ГРЕБЕНКИ & РАЗМЕРЫ ДОКУМЕНТОВ

Размеры диаметра гребенки

Для выбора правильного размера гребенки в соответствии с документом используйте карту размеров документов, напечатанную на устройстве.

	—▲—	⊘	—▲—
A	2-20	6mm 1/4"	2.5mm 7/64"
B	21-40	8mm 5/16"	
C	41-55	10mm 3/8"	
D	56-65	12mm 1/2"	3.5mm 9/64"
E	66-100	14mm 9/16"	
F	101-115	16mm 5/8"	4.5mm 11/64"
G	116-135	19mm 3/4"	
H	136-180	22mm 7/8"	5.5mm 14/64"
I	181-210	25mm 1"	
J	211-240	28mm 1 1/8"	6.5mm 16/64"
K	241-280	32mm 1 1/4"	
L	281-310	35mm 1 3/8"	Max capacity :
M	311-340	38mm 1 1/2"	
N	341-410	45mm 1 3/4"	PVC x4 sheets (200mic / 8mil)
O	411-500	51mm 2"	

НАСТРОЙКА

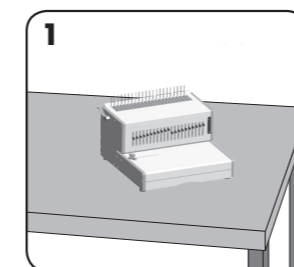

1 Убедитесь, что устройство установлено на устойчивой поверхности.

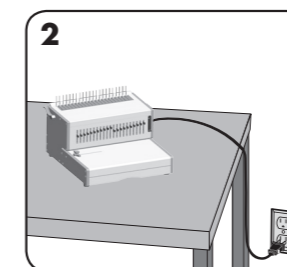

2 Включите устройство в легкодоступную розетку.

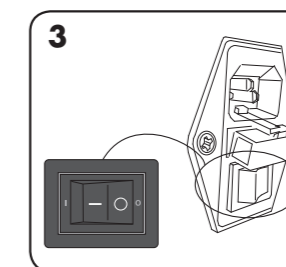

3 Включите питание (переключатель питания расположен в задней части устройства).

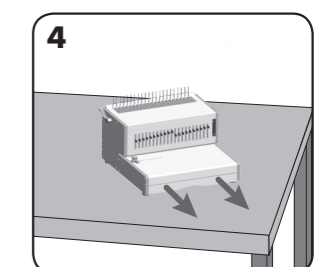

4 Проверьте, что лоток для отходов пуст и установлен правильно.

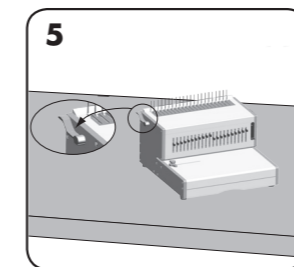

5 Убедитесь в том, что рычаг для открывания гребенки отведен назад.

ПЕРЕД ВЫПОЛНЕНИЕМ ПЕРЕПЛЕТА

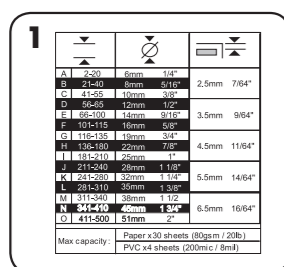

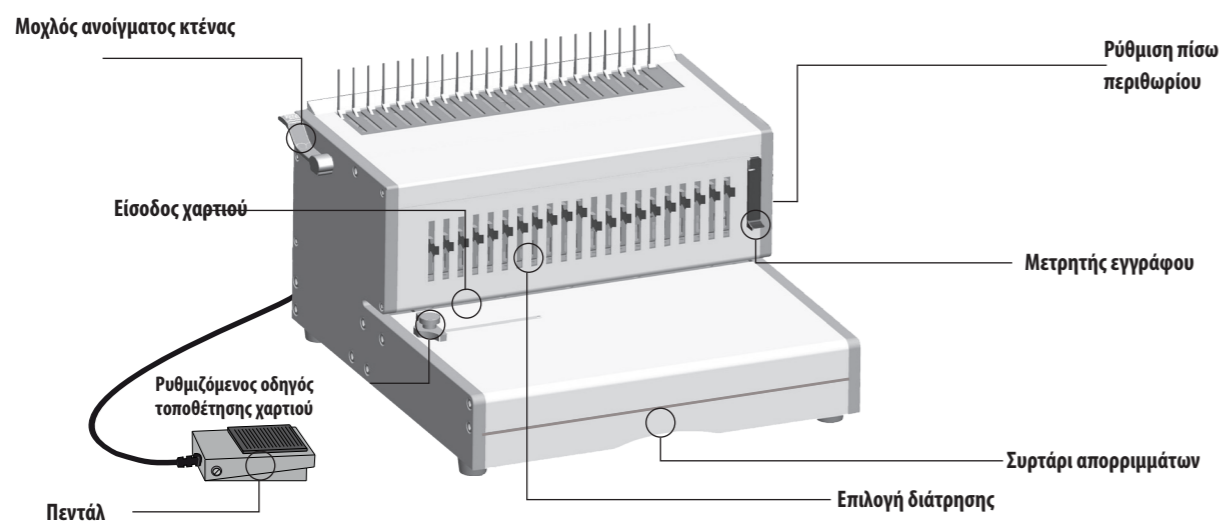

ΔΥΝΑΤΟΤΗΤΕΣ

Δυνατότητα διάτρησης		
Φύλλα χαρτιού		30 φύλλα
70 - 80 g / 20 lb		
Διαφανή καλύμματα		
100-200 micron / 4 - 8 mil.		4 φύλλα
200+ micron / 8+ mil.		3 φύλλα
Άλλα τυπικά καλύμματα		
160-270 g / 40 - 60 lb		4 φύλλα
270+g / 60+ lb		3 φύλλα
Δυνατότητα βιβλιοδεσίας		
Μέγ. μέγεθος κτένας βιβλιοδεσίας		51 mm
Μέγ. αριθμός εγγράφων (80 g / 20 lb)		περίπου 500 φύλλα

Τεχνικά στοιχεία	
Διαστάσεις χαρτιού	A4, A5, US letter, US cover
Οπές διάτρησης	21
Αποσυμπλεκόμενες κεφαλές διάτρησης	21 κεφαλές διάτρησης (1 - 21)
Ρυθμιζόμενο πίσω περιθώριο	5 θέσεις - (2,5 - 6,5 mm)
Βήμα υποδοχής	14,28 mm / 9/16"
Ρυθμιζόμενος οδηγός τοποθέτησης χαρτιού	Ναι
Δυνατότητα συρταριού απορριμμάτων	περίπου 1800 φύλλα
Καθαρό βάρος	17 kg / 37lb
Διαστάσεις (ΠxΒxΥ)	40 x 40 x 25 cm
Τάση	220-240 V 50/60 Hz
Ισχύς μοτέρ	160 W 1,0 A

ΣΗΜΑΝΤΙΚΕΣ ΟΔΗΓΙΕΣ ΓΙΑ ΤΗΝ ΑΣΦΑΛΕΙΑ - ΦΥΛΑΞΤΕ ΓΙΑ ΜΕΛΛΟΝΤΙΚΗ ΑΝΑΦΟΡΑ

- Κατά τη διάτρηση:**
- να διασφαλίζετε πάντοτε την τοποθέτηση του μηχανήματος σε μια σταθερή επιφάνεια
 - να εκτελείτε δοκιμές σε πρόχειρες σελίδες και να ρυθμίζετε το μηχάνημα πριν από τη διάτρηση των τελικών εγγράφων
 - να αφαιρείτε τις βελόνες συρραφής και άλλα μεταλλικά πρόσθετα από τη σελίδα, πριν από τη διάτρηση
 - ποτέ μην υπερβαίνετε τα αναγραφόμενα στοιχεία απόδοσης του μηχανήματος
 - Να διατηρείτε το μηχάνημα μακριά από τις πηγές θερμότητας και το νερό.
 - Ποτέ μην επιχειρείτε να ανοίξετε ή να επισκευάσετε με άλλον τρόπο το μηχάνημα.
- Κατά τη διαδικασία βιβλιοδεσίας:**
- Να διατηρείτε το μηχάνημα μακριά από τις πηγές θερμότητας και το νερό.
 - Ποτέ μην επιχειρείτε να ανοίξετε ή να επισκευάσετε με άλλον τρόπο το μηχάνημα.
 - Συνδέστε το μηχάνημα σε μια εύκολα προσβάσιμη πρίζα.
 - Σημείωση – το μηχάνημα αυτό διαθέτει μια θερμική συσκευή διακοπής λειτουργίας, η οποία ενεργοποιείται όταν το μηχάνημα υπερθερμανθεί κατά τη χρήση. Η επαναφορά γίνεται αυτόματα όταν το μηχάνημα μπορεί να λειτουργήσει με ασφάλεια.

Χρειάζεστε βοήθεια;

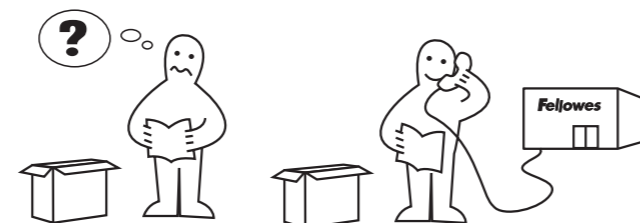

Αφήστε τους ειδικούς να σας βοηθήσουν να βρείτε μια λύση.

Υπηρεσία εξυπηρέτησης πελατών... www.fellowes.com

Να καλείτε πάντοτε την εταιρεία Fellowes πριν επικοινωνήσετε με το κατάστημα από όπου αγοράσατε τη συσκευή (ανατρέξτε στο οπισθόφυλλο για στοιχεία επικοινωνίας).

ΔΙΑΜΕΤΡΟΣ ΚΤΕΝΑΣ & ΜΕΓΕΘΗ ΕΓΓΡΑΦΩΝ

Μεγέθη διαμέτρου κτένας

Προκειμένου να επιλέξετε τη σωστή διάμετρο κτένας για κάποιο έγγραφο, χρησιμοποιήστε την κάρτα μέτρησης εγγράφου που είναι τυπωμένη στο μηχάνημα.

A	2-20	6mm 1/4"	
B	21-40	8mm 5/16"	2.5mm 7/64"
C	41-55	10mm 3/8"	
D	56-65	12mm 1/2"	
E	66-100	14mm 9/16"	3.5mm 9/64"
F	101-115	16mm 5/8"	
G	116-135	19mm 3/4"	
H	136-180	22mm 7/8"	4.5mm 11/64"
I	181-210	25mm 1"	
J	211-240	28mm 1 1/8"	
K	241-280	32mm 1 1/4"	5.5mm 14/64"
L	281-310	35mm 1 3/8"	
M	311-340	38mm 1 1/2"	
N	341-410	45mm 1 3/4"	6.5mm 16/64"
O	411-500	51mm 2"	
Max capacity :		Paper x30 sheets (80gsm / 20lb)	
		PVC x4 sheets (200mic / 8mil)	

ΡΥΘΜΙΣΗ

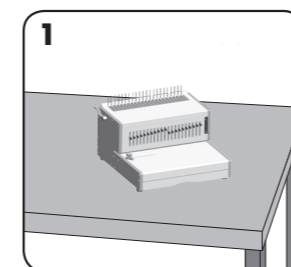

1 Να διασφαλίζετε την τοποθέτηση του μηχανήματος σε μια σταθερή επιφάνεια.

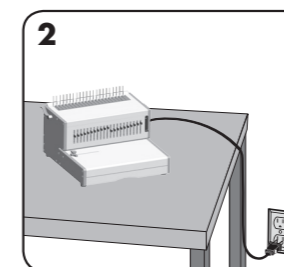

2 Συνδέστε το μηχάνημα σε μια εύκολα προσβάσιμη πρίζα δικτύου.

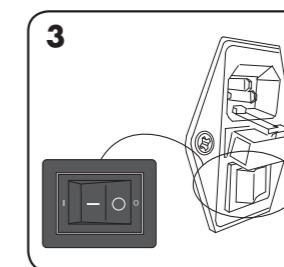

3 Θέστε το μηχάνημα σε λειτουργία (ο διακόπτης λειτουργίας βρίσκεται στο πίσω μέρος του μηχανήματος).

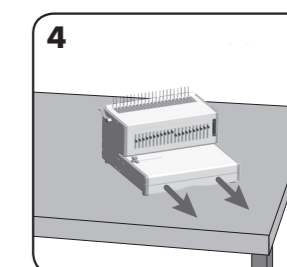

4 Βεβαιωθείτε ότι το συρτάρι απορριμμάτων είναι κενό και σωστά τοποθετημένο.

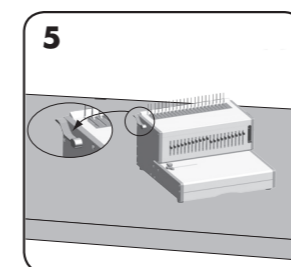

5 Βεβαιωθείτε ότι ο μοχλός ανοίγματος της κτένας έχει πιεστεί προς τα πίσω.

ΠΡΙΝ ΤΗ ΒΙΒΛΙΟΔΕΣΙΑ

1	2	3	4	5	6	7	8	9	10	11	12	13	14	15	16	17	18	19	20
210x297	210x297	210x297	210x297	210x297	210x297	210x297	210x297	210x297	210x297	210x297	210x297	210x297	210x297	210x297	210x297	210x297	210x297	210x297	210x297
210	210	210	210	210	210	210	210	210	210	210	210	210	210	210	210	210	210	210	210
297	297	297	297	297	297	297	297	297	297	297	297	297	297	297	297	297	297	297	297
2,5mm	2,5mm	2,5mm	2,5mm	2,5mm	2,5mm	2,5mm	2,5mm	2,5mm	2,5mm	2,5mm	2,5mm	2,5mm	2,5mm	2,5mm	2,5mm	2,5mm	2,5mm	2,5mm	2,5mm
7864"	7864"	7864"	7864"	7864"	7864"	7864"	7864"	7864"	7864"	7864"	7864"	7864"	7864"	7864"	7864"	7864"	7864"	7864"	7864"

Επιλέξτε τη σωστή διάμετρο κτένας, χρησιμοποιώντας το μετρητή εγγραφέου.

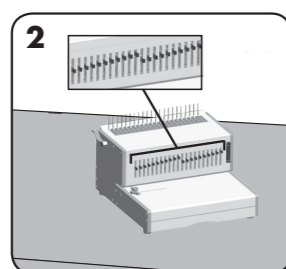

Επιλέξτε το σωστό προφίλ διάτρησης ανάλογα με το μέγεθος του φύλλου. Επιλέξτε τις κατάλληλες αποσυμπλεκόμενες κεφαλές διάτρησης.

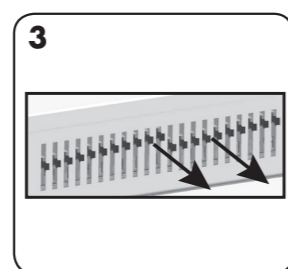

Για να ακυρώσετε μια διάτρηση, τραβήξτε την ακίδα προς τα εμπρός. Διατρήστε δοκιμαστικά ένα φύλλο.

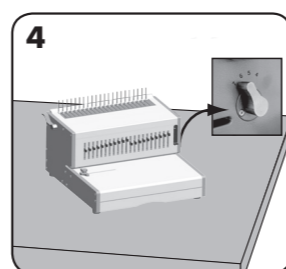

Επιλέξτε το σωστό βάθος πίσω περιθωρίου ανάλογα με το πλήθος των φύλλων.

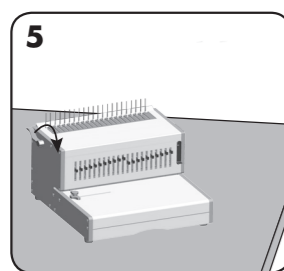

Εισαγάγετε την πλαστική κτένα στο μηχανισμό ανοίγματος. Τραβήξτε το μοχλό ανοίγματος κτένας προς τα εμπρός για να ανοίξετε την κτένα.

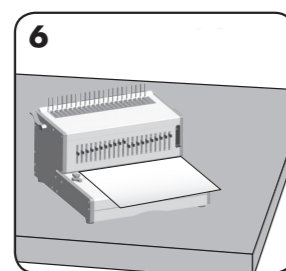

Διατρήστε δοκιμαστικά πρόχειρες σελίδες για να ελέγξετε τη ρύθμιση του οδηγού τοποθέτησης χαρτιού.

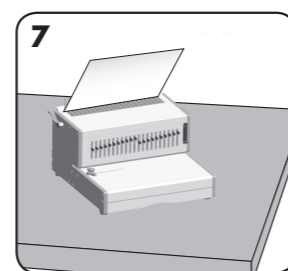

Τοποθετήστε τα διατρημένα φύλλα ακριβώς επάνω στην ανοικτή κτένα.

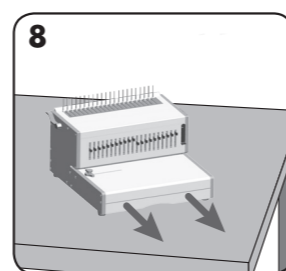

Να αδειάζετε τακτικά το συρτάρι απορριμμάτων - ιδανικά μετά από κάθε χρήση.

ΒΙΒΛΙΟΔΕΣΙΑ ΕΓΓΡΑΦΟΥ

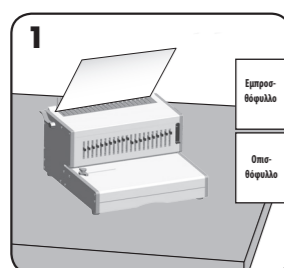

Διατρήστε πρώτα το εμπροσθόφυλλο και το οπισθόφυλλο.

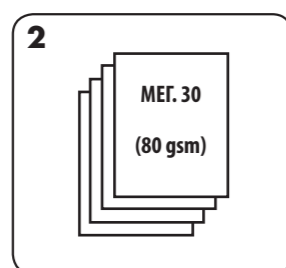

Διατρήστε τα φύλλα σε μικρά πακέτα που να μην υπερφορτώνουν το μηχάνημα ή το χρήστη.

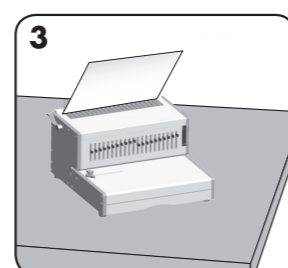

Τοποθετήστε τα διατρημένα φύλλα ακριβώς επάνω στην ανοικτή κτένα. Ξεκινήστε από το εμπρός τμήμα του εγγράφου.

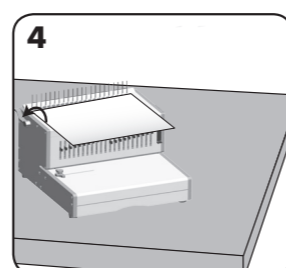

Όταν τοποθετήσετε όλα τα διατρημένα φύλλα στην κτένα, πιέστε το μοχλό της κτένας προς τα πίσω για να κλείσετε την κτένα και αφαιρέστε το βιβλιοδετημένο έγγραφο.

ΔΙΟΡΘΩΣΗ ΒΙΒΛΙΟΔΕΤΗΜΕΝΟΥ ΕΓΓΡΑΦΟΥ

Μπορείτε να προσθέσετε ή να αφαιρέσετε φύλλα ανά πάσα στιγμή, ανοίγοντας και, στη συνέχεια, κλείνοντας την κτένα όπως περιγράφηκε προηγουμένως.

ΑΦΑΙΡΕΣΗ ΤΩΝ ΑΠΟΡΡΙΜΜΑΤΩΝ

Θα πρέπει να αδειάζετε το συρτάρι μετά από κάθε 50 χρήσεις, ώστε να μην προκληθεί καμία εμπλοκή.

ΑΝΤΙΜΕΤΩΠΙΣΗ ΠΡΟΒΛΗΜΑΤΩΝ

Αυτό το μηχάνημα διαθέτει μια ασφάλεια, η οποία βρίσκεται ανάμεσα στο διακόπτη ρεύματος και στην πρίζα ρεύματος που υπάρχει στο πίσω μέρος του μηχανήματος. Για την αντικατάσταση της ασφάλειας:

- Απομονώστε το μηχάνημα από την κεντρική παροχή ρεύματος.
- Ανοίξτε το καπάκι της ασφάλειας με τη μύτη ενός κατασαβιδιού.
- Η βάση περιέχει δύο ασφάλειας, εκ των οποίων η ελεύθερη είναι εφεδρική.
- Εισαγάγετε μια νέα ασφάλεια στο καπάκι και επανατοποθετήστε το καπάκι στο μηχάνημα.

ΣΗΜΕΙΩΣΗ: Να χρησιμοποιείτε πάντοτε τη συνιστώμενη ασφάλεια (120 W / 2 A) και ΜΗΝ την αντικαθιστάτε με ασφάλεια διαφορετικής ονομαστικής τιμής.

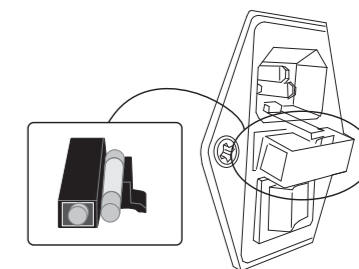

Πρόβλημα	Αιτία	Λύση
Απώλεια τροφοδοσίας ρεύματος	Το μηχάνημα δεν είναι ενεργοποιημένο	Ενεργοποιήστε το μηχάνημα από το πίσω μέρος, πλάι στην είσοδο του καλωδίου ρεύματος και από την πρίζα
Δεν εκτελείται διάτρηση	Ενεργοποιήθηκε ο διακόπτης της θερμικής συσκευής διακοπής λειτουργίας	Αφήστε το μηχάνημα να κρυώσει για 30-60 λεπτά.
Οι σπές διάτρησης δεν είναι κεντραρισμένες	Δεν ρυθμίστηκε ο οδηγός τοποθέτησης χαρτιού	Ρυθμίστε τον οδηγό τοποθέτησης χαρτιού μέχρι το μοτίβο σπών να είναι το σωστό
Το μηχάνημα δεν εκτελεί διάτρηση	Εμπλοκή	Βεβαιωθείτε ότι το συρτάρι απορριμμάτων είναι κενό. Ελέγξτε την είσοδο χαρτιού για πιθανή εμπλοκή
Οι σπές διάτρησης δεν είναι παράλληλες προς την ακμή	Κολλημένα υπολείμματα κάτω από τις κεφαλές διάτρησης	Πάρτε ένα σκληρό χαρτόνι και σύρετέ το μέσα στην είσοδο χαρτιού. Μετακινήστε το χαρτόνι πλευρικά, για να απελευθερώσετε τυχόν διεσπαρμένα απορρίμματα προς το συρτάρι απορριμμάτων
Τμηματικές σπές	Τα φύλλα δεν είναι σωστά ευθυγραμμισμένα ανάλογα με το μοτίβο διάτρησης	Ρυθμίστε τον οδηγό τοποθέτησης χαρτιού και διατρήστε δοκιμαστικά πρόχειρες σελίδες μέχρι να διορθωθεί το πρόβλημα
Απουσία σπών	Δεν επιλέχθηκαν επιλεγόμενες κεφαλές διάτρησης για τη διάτρηση	Βεβαιωθείτε ότι οι τρέχουσες κεφαλές διάτρησης έχουν επιλεγεί για τη διάτρηση σπών. Για να επιλέξετε μια κεφαλή διάτρησης, πιέστε προς τα κάτω το διακόπτη επιλογέα, στο μπροστινό μέρος Διατρήστε πλαστικά καλύμματα με φύλλα χαρτιού. Ελαττώστε τον αριθμό των
Φθαρμένες ακμές σπών	Πιθανή υπερφόρτωση του μηχανήματος	φύλλων που υπόκεινται σε διάτρηση

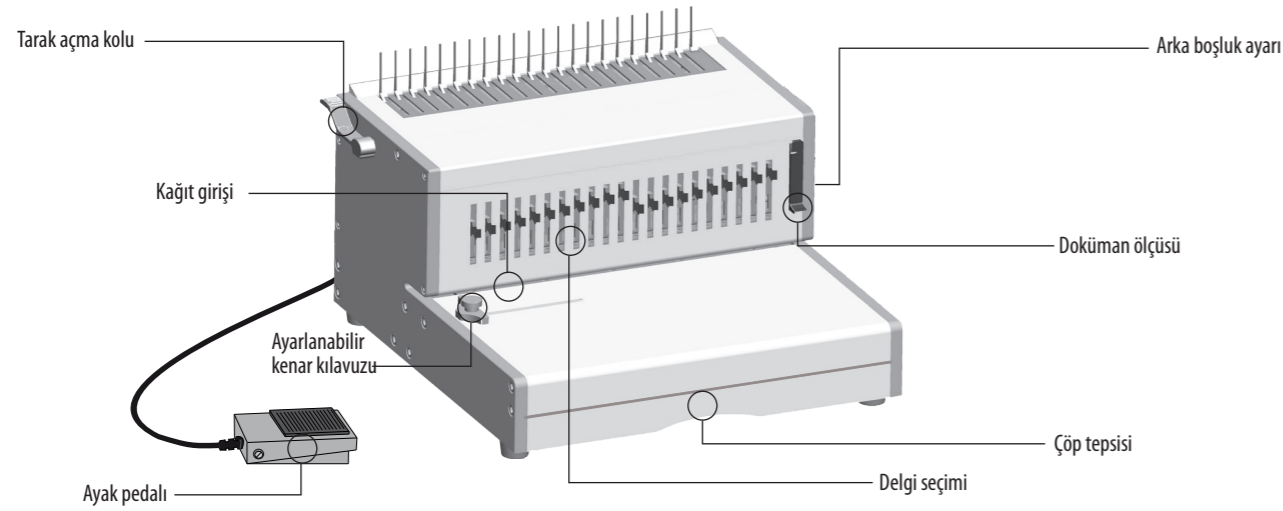

ÖZELLİKLER

Delme Kapasitesi

Kağıt yaprakları	
70 - 80g / 20lb	30 yaprak
Şeffak kapaklar	
100-200 mikron / 4 - 8 mil.	4 yaprak
200+ mikron / 8+ mil.	3 yaprak
Diğer standart kapaklar	
160-270g / 40 - 60lb	4 yaprak
270+g / 60+ lb	3 yaprak
Bağlama Kapasitesi	
Maks. bağlama tarağı boyutu	51 mm
Maks. doküman (80g / 20lb)	yaklaşık 500 yaprak

Teknik Veriler

Kağıt boyutları	A4, A5, US mektup, US kapak
Delme yuvası sayısı	21
Serbest bırakılabilir delik açıcı sayısı	21 delik açıcı (1 - 21)
Ayarlanabilir arka boşluk	5 konum - (2,5 - 6,5mm)
Yuva adımı	14,28 mm / 9/16"
Ayarlanabilir kenar kılavuzu	Evet
Çöp tepsi kapasitesi	yaklaşık 1800 yaprak
Net ağırlık	17 kg / 37lb
Boyutlar (GxDxY)	40 x 40 x 25 cm
Voltaj	220-240V 50/60Hz
Motor watt değeri	160W 1.0A

ÖNEMLİ GÜVENLİK YÖNERGELERİ - GELECEKTE KULLANMAK İÇİN SAKLAYIN

Delik açarken;

- daima makinenin düzgün bir yüzeyde bulunduğundan emin olun
- hurda yapraklarıyla delme denemesi yapın ve nihai dokümanları delmeden önce makineyi ayarlayın
- delmeden öncesinde zımba ve benzeri metal parçaları çıkarın
- hiçbir zaman makinenin belirtilen performans değerlerini aşmayın
- Her zaman makineyi su ve ısı kaynaklarından uzak tutun.
- Hiçbir zaman makineyi açmaya veya tamir etmeye çalışmayın.

Bağlarken;

- Her zaman makineyi su ve ısı kaynaklarından uzak tutun.
- Hiçbir zaman makineyi açmaya veya tamir etmeye çalışmayın.
- Makinenin fişini, kolaylıkla erişilebilen bir prize takın.
- Not – bu makinede, kullanım sırasında makine aşırı ısındığında devreye giren bir termal devre kesici bulunmaktadır. Bu devre kesici, makinenin kullanılması güvenli hale geldiğinde kendiliğinden sıfırlanır.

Yardıma Mı İhtiyacınız Var?

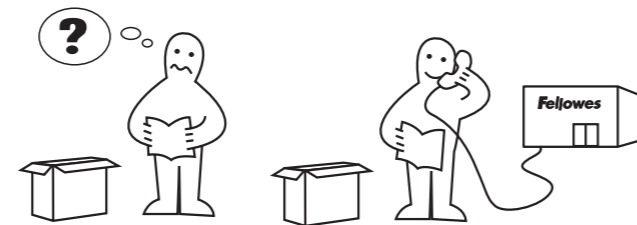

Uzmanlarımız sizin için en uygun çözümü bulsun.

Müşteri Hizmetleri...www.fellowes.com

Ürünü satın aldığımız yeri aramadan önce her zaman Fellowes'i arayın (iletişim bilgileri arka kapakta bulunmaktadır).

TARAK ÇAPI VE DOKÜMAN BOYUTLARI

Tarak çapı boyutları

Dokümana uygun doğru boyutta tarak çapını seçebilmek için, makinenin üzerinde basılı doküman ölçü kartına bakın.

	▼	○	▼
A	2-20	6mm 1/4"	2.5mm 7/64"
B	21-40	8mm 5/16"	
C	41-55	10mm 3/8"	
D	56-65	12mm 1/2"	3.5mm 9/64"
E	66-100	14mm 9/16"	
F	101-115	16mm 5/8"	4.5mm 11/64"
G	116-135	19mm 3/4"	
H	136-180	22mm 7/8"	5.5mm 14/64"
I	181-210	25mm 1"	
J	211-240	28mm 1 1/8"	6.5mm 16/64"
K	241-280	32mm 1 1/4"	
L	281-310	35mm 1 3/8"	Max capacity :
M	311-340	38mm 1 1/2"	
N	341-410	45mm 1 3/4"	PVC x4 sheets (200mic / 8mil)
O	411-500	51mm 2"	

KURULUM

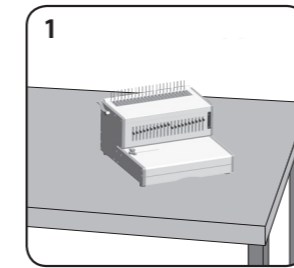

Makinenin düzgün bir yüzeyde bulunduğundan emin olun.

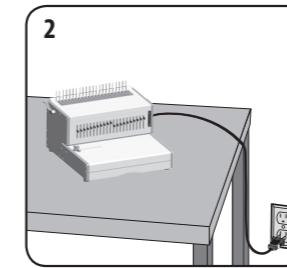

Makinenin fişini, kolaylıkla erişilebilen bir prize takın.

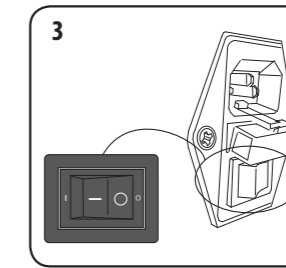

Makineyi açın (makinenin arka tarafında bulunmaktadır).

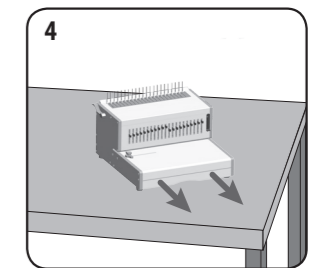

Çöp tepsinin boş ve doğru takılmış olduğunu kontrol edin.

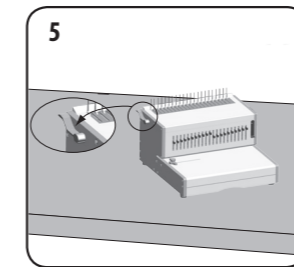

Tarak açma kolunun geriye itilmiş olduğundan emin olun.

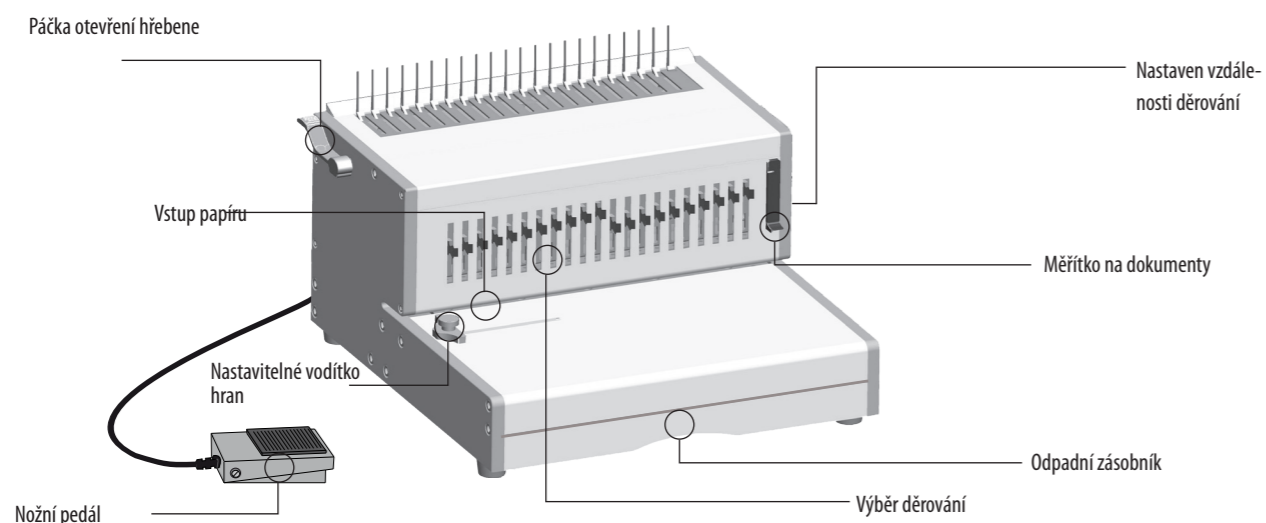

VLASTNOSTI

Kapacita děrování

Listy papíru	
70 – 80 g / 20 lb	30 listů
Průhledné kryty	
100-200 mikronů / 4 - 8 mil.	4 listy
200+ mikronů / 8+ mil.	3 listy
Jiné standardní kryty	
160-270 g / 40-60 lb	4 listy
270+ g / 60+ lb	3 listy

Kapacita vázání

Max. velikost hřebene	51 mm
Max. dokument (80 g / 20 lb)	přibližně 500 listů

Technické údaje

Rozměry papíru	A4, A5, US letter, US cover
Děrovací otvory	21
Uvolnitelné nože	21 nožů (1 - 21)
Nastavitelná vzdálenost děrování	5 pozic – (2,5 – 6,5 mm)
Vzdálenost otvorů	14,28 mm / 9/16"
Nastavitelné vodítko hran	Ano
Kapacita odpadního zásobníku	přibližně 1800 listů
Čistá hmotnost	17 kg / 37 lb
Rozměry (ŠxDxV)	40 x 40 x 25 cm
Napětí	220-240 V 50/60 Hz
Výkon motoru	160 W 1,0 A

DŮLEŽITÉ BEZPEČNOSTNÍ POKYNY – UCHOVEJTE PRO POZDĚJŠÍ POUŽITÍ

Při děrování;

- Zajistěte, aby byl přístroj umístěn na stabilním povrchu.
- Před děrováním požadovaných dokumentů proveďte zkoušku na vyřazených listech a nastavte přístroj.
- Před děrováním odstraňte svorky a jiné kovové předměty.
- Přístroj nezatěžujte nad uvedenou mez.
- Uchovávejte přístroj mimo zdroje tepla a vody.
- Přístroj neotevírejte ani jinak neopravujte.

Při vázání;

- Uchovávejte přístroj mimo zdroje tepla a vody.
- Přístroj neotevírejte ani jinak neopravujte.
- Zapojte přístroj do snadno přístupné zásuvky.
- Poznámka: Přístroj má tepelnou pojistku, která se aktivuje, když dojde k jeho přehřátí za provozu. Automaticky se resetuje, až bude provoz zařízení bezpečný.

Potřebujete pomoc?

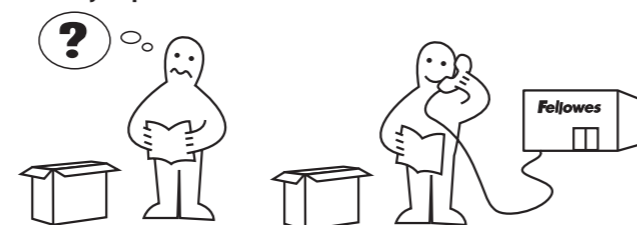

Naši odborníci vám rádi pomohou.



Služby pro zákazníky... www.fellowes.com

Před kontaktováním prodejce se nejprve telefonicky obraťte na společnost Fellowes. Kontaktní údaje najdete na zadní straně.

PRŮMĚR HŘEBENE & VELIKOST DOKUMENTU

Velikosti průměru hřebene

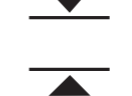
Chcete-li vybrat správný průměr hřebene pro použití dokumentu, použijte měřítka dokumentů vytištěná na přístroji.

			
A	2-20	6mm 1/4"	2.5mm 7/64"
B	21-40	8mm 5/16"	
C	41-55	10mm 3/8"	
D	56-65	12mm 1/2"	3.5mm 9/64"
E	66-100	14mm 9/16"	
F	101-115	16mm 5/8"	4.5mm 11/64"
G	116-135	19mm 3/4"	
H	136-180	22mm 7/8"	5.5mm 14/64"
I	181-210	25mm 1"	
J	211-240	28mm 1 1/8"	6.5mm 16/64"
K	241-280	32mm 1 1/4"	
L	281-310	35mm 1 3/8"	Max capacity :
M	311-340	38mm 1 1/2"	
N	341-410	45mm 1 3/4"	PVC x4 sheets (200mic / 8mil)
O	411-500	51mm 2"	

NASTAVENÍ

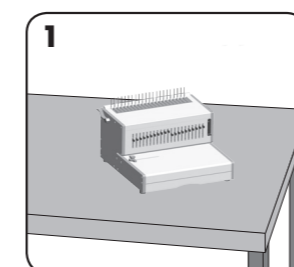

Zajistěte, aby byl přístroj umístěn na stabilním povrchu.

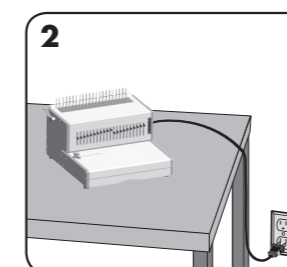

Připojte přístroj do snadno přístupné elektrické zásuvky.

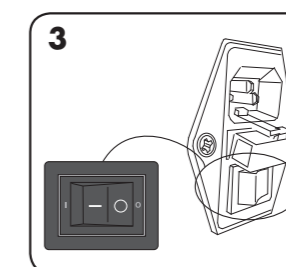

Zapněte napájení (stisknutím vypínače umístěného na zadní straně zařízení).

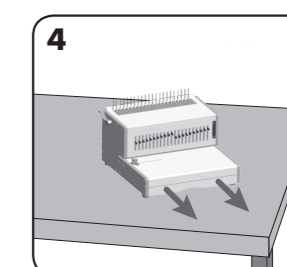

Zkontrolujte, zda je odpadní zásobník prázdný a správně připevněný.

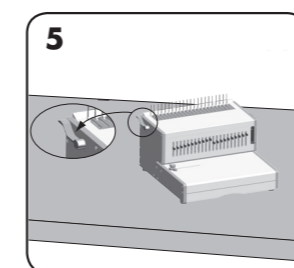

Zajistěte, aby byla páčka otevření hřebene stlačena dozadu.

PŘED DĚROVÁNÍM

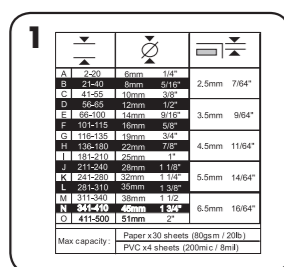

Vyberte správný průměr děrování pomocí měřítka na dokumenty.

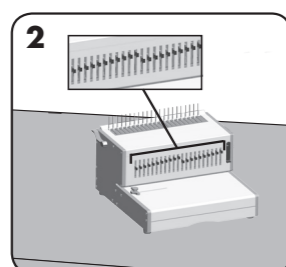

Vyberte správný profil děrování pro danou velikost listu. Vyberte vhodné nastavení uvolnitelných nožů.

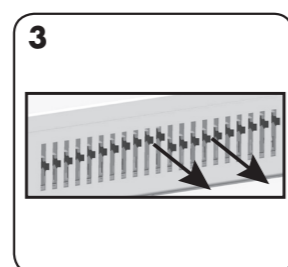

Chcete-li děrování zrušit, posuňte kolík vpřed. Otestujte děrování na listu papíru.

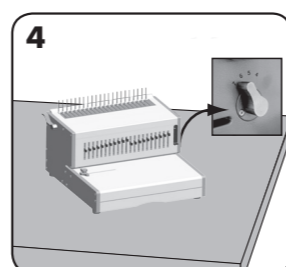

Vyberte správnou hloubku děrování pro daný počet listů.

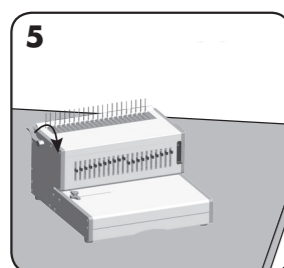

Vložte plastový hřeben do otvíracího mechanismu. Stlačte páčku otevíření hřebene dopředu, aby se hřeben otevřel.

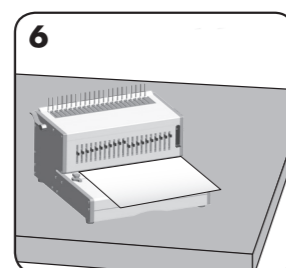

Provedte zkoušku děrování na vyřazených listech, abyste ověřili nastavení postranního vodička.

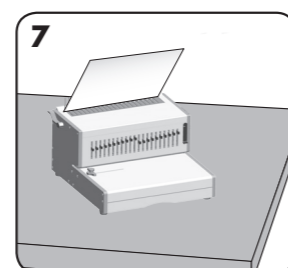

Nasadte děrované listy přímo na otevřený hřeben.

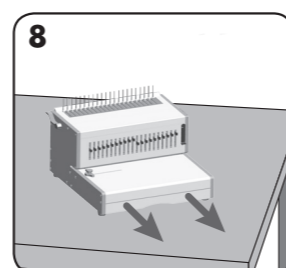

Vyprazdňujte pravidelně odpadní zásobník – ideálně po každém použití.

VÁZÁNÍ DOKUMENTU

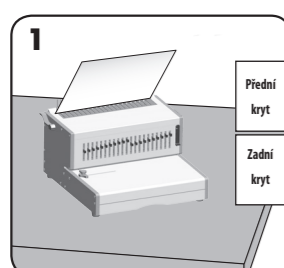

Nejprve děrujte přední a zadní kryt.

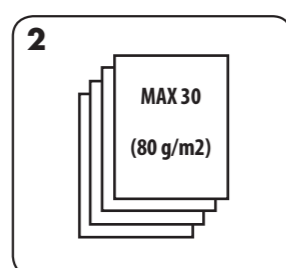

Děrujte listy v malých dávkách, které nepřekročí možnosti přístroje ani uživatele.

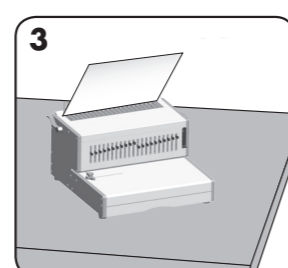

Nasadte děrované listy přímo na otevřený hřeben. Začněte přední částí dokumentu.

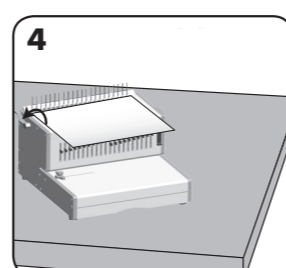

Až budou všechny listy nasazeny na hřebenu, stlačte páčku hřebene zpět, aby se hřeben zavřel. Odeberte svázaný dokument.

ÚPRAVA SVÁZANÉHO DOKUMENTU

Kdykoli můžete přidat nebo odebrat listy. Stačí otevřít a zavřít hřeben podle uvedeného postupu.

ODEBRÁNÍ ODŘEZKŮ

Zásobník by měl být vyprázdněn po každých 50 operacích, aby nedošlo k ucpání.

ŘEŠENÍ PROBLÉMŮ

Tento přístroj je vybaven pojistkou, která je umístěna mezi vypínačem a zásuvkou napájení na zadní straně.

Výměna pojistky:

- Oddělte přístroj od zdroje napájení.
- Otevřete držák pojistky šroubovákem.
- Držák obsahuje dvě pojistky, uvolněná pojistka je náhradní.
- Vložte novou pojistku do držáku a vraťte držák do původní polohy v přístroji.

POZNÁMKA: Vždy používejte doporučenou pojistku (120 W / 2 A). NIKDY ji nenahrazujte pojistkou s jinými parametry.

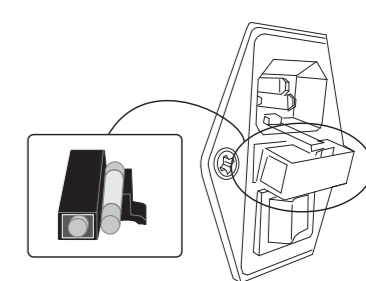

Problém	Příčina	Řešení
Žádné napájení	Přístroj není zapnutý	Zapněte přístroj vzadu vedle vstupu pro přívod napájení
Žádné děrování	Aktivovala se tepelná pojistka	Nechte přístroj 30-60 minut vychladnout.
Děrované otvory nejsou vystředěné	Vodítko nebylo nastaveno	Upravte vodičko tak, aby byla dráha děrování správná
Přístroj neděruje	Ucpání	Zkontrolujte, zda je odpadní zásobník prázdný. Zkontrolujte, zda nedošlo k ucpání vstupu papíru
Děrované otvory nejdou souběžně s hranou	Pod noži se nahromadil odpad	Vezměte tuhý karton a vsuňte jej do vstupu papíru. Posuňte karton se stany na stranu, aby odřezky spadly do odpadního zásobníku
Částečné otvory	Listy nejsou správně zarovnané s dráhou děrování	Nastavte vodičko a otestujte děrování na vyřazených listech. Postup opakujte, dokud nedosáhnete správného výsledku.
Chybějící otvory	Volitelné nože nejsou vybrány pro děrování	Zkontrolujte, zda jsou vybrány nože pro děrování. Chcete-li vybrat nůž, stlačte prepínač na přední straně dolů
Poškozené okraje otvorů	Možné přetížení přístroje	Děrujte plastové kryty s listy papíru. Před děrováním omezte počet děrovaných listů

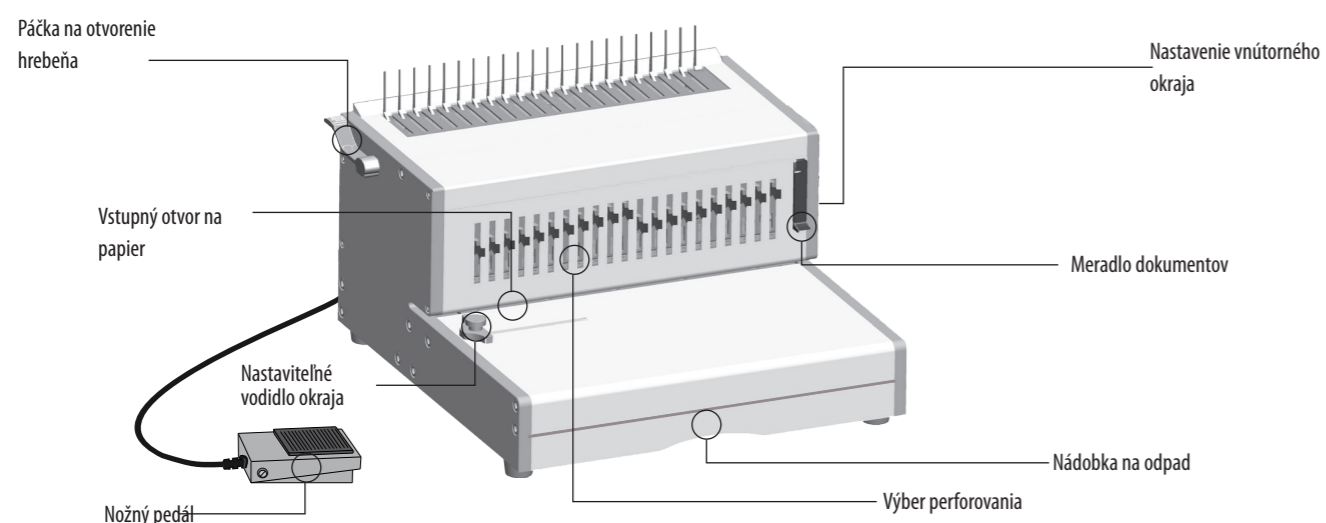

PARAMETRE

Kapacita perforovania

Hárky papiera	
70 – 80 g / 20 lb	30 hárkov
Priesvitné obaly	
100 – 200 mikrónov / 4 – 8 mil.	4 hárky
>200 mikrónov / >8 mil.	3 hárky
Iné štandardné obaly	
160 – 270 g / 40 – 60 lb	4 hárky
>270 g / >60 lb	3 hárky

Kapacita viazania

Max. veľkosť viazacieho hrebeňa	51 mm
Max. dokument (80 g / 20 lb)	približne 500 hárkov

Technické údaje

Rozmery papiera	A4, A5, US Letter, US Cover
Perforovacie otvory	21
Uvoľniteľné dierovače	21 dierovačov (1 – 21)
Nastavenie vnútorného okraja	5 pozícií (2,5 - 6,5 mm)
Rozstup otvorov	14,28 mm / 9/16"
Nastaviteľné vodidlo okraja	Áno
Kapacita nádoby na odpad	približne 1800 hárkov
Čistá hmotnosť	17 kg / 37 lb
Rozmery (ŠxHxV)	40 x 40 x 25 cm
Napätie	220 – 240 V 50/60 Hz
Príkon motora	160 W 1,0 A

DÔLEŽITÉ BEZPEČNOSTNÉ POKYNY – USCHOVAJTE NA POUŽITIE V BUDÚCNOSTI

- Pri perforovaní:
- Vždy dbajte na to, aby zariadenie bolo na stabilnom povrchu.
 - Pred perforovaním finálnych dokumentov otestujte funkcie zariadenia vykonaním perforácie skúšobných hárkov a nastavte zariadenie.
 - Pred perforovaním odstráňte svorky a iné kovové predmety.
 - Nikdy neprekračujte uvádzaný výkon stroja.
- Udržujte zariadenie mimo zdrojov tepla a vody.
- Nikdy sa nepokúšajte otvorit' alebo inak opraviť zariadenie.
- Pri viazaní:
- Udržujte zariadenie mimo zdrojov tepla a vody.
 - Nikdy sa nepokúšajte otvorit' alebo inak opraviť zariadenie.
 - Zariadenie zapojte do jednoducho prístupnej zásuvky.
- Poznámka: toto zariadenie obsahuje tepelnú poistku, ktorá sa aktivuje pri prehriatí zariadenia počas používania. Keď je prevádzka zariadenia opäť bezpečná, automaticky sa deaktivuje.

Potrebuje pomoc?

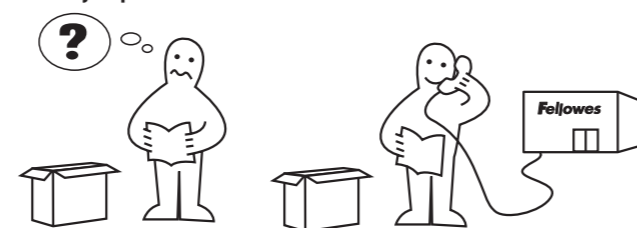

S riešením vám pomôžu naši odborníci.

Služby zákazníkom... www.fellowes.com

Skôr než sa obrátíte na predajcu, kontaktujte telefonicky spoločnosť Fellowes. Kontaktné informácie nájdete na zadnej strane obálky.

PRIEMER HREBEŇA A VEĽKOSTI DOKUMENTOV

Veľkosti priemeru hrebeňa

Ak chcete vybrať hrebeň správneho priemeru pre dokument, použite kartičku na meranie dokumentov vytlačenú na zariadení.

A	2-20	6mm 1/4"	2.5mm 7/64"
B	21-40	8mm 5/16"	
C	41-55	10mm 3/8"	
D	56-65	12mm 1/2"	3.5mm 9/64"
E	66-100	14mm 9/16"	
F	101-115	16mm 5/8"	4.5mm 11/64"
G	116-135	19mm 3/4"	
H	136-180	22mm 7/8"	5.5mm 14/64"
I	181-210	25mm 1"	
J	211-240	28mm 1 1/8"	6.5mm 16/64"
K	241-280	32mm 1 1/4"	
L	281-310	35mm 1 3/8"	Max capacity :
M	311-340	38mm 1 1/2"	
N	341-410	45mm 1 3/4"	PVC x4 sheets (200mic / 8mil)
O	411-500	51mm 2"	

PRÍPRAVA

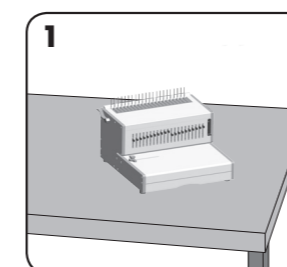

Dbajte na to, aby zariadenie bolo na stabilnom povrchu.

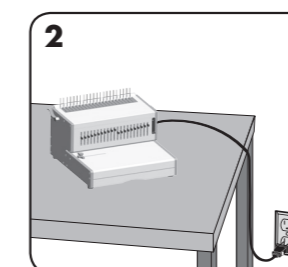

Zapojte zariadenie do jednoducho prístupnej zásuvky.

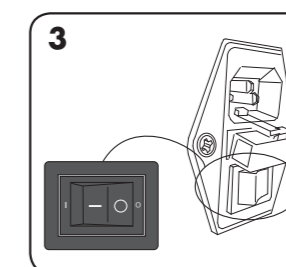

Zapnite napájanie (vypínač sa nachádza na zadnej strane zariadenia).

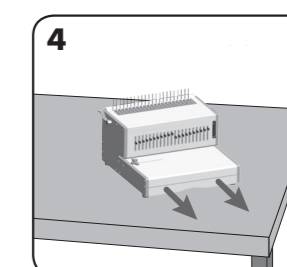

Skontrolujte, či nádoba na odpad je prázdna a správne nasadená.

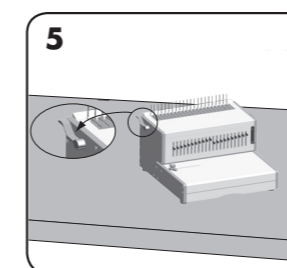

Skontrolujte, či páčka na otvorenie hrebeňa je zatlačená dozadu.

SKÔR NEŽ ZAČNETE VIAZAŤ

A	21-20	82mm	51P	2,5mm	7/84"
B	21-20	82mm	51P	2,5mm	7/84"
C	85-85	82mm	51P	3,5mm	9/84"
D	85-85	82mm	51P	3,5mm	9/84"
E	115-115	82mm	51P	4,5mm	11/84"
F	115-115	82mm	51P	4,5mm	11/84"
G	115-115	82mm	51P	4,5mm	11/84"
H	115-115	82mm	51P	4,5mm	11/84"
I	115-115	82mm	51P	4,5mm	11/84"
J	115-115	82mm	51P	4,5mm	11/84"
K	115-115	82mm	51P	4,5mm	11/84"
L	115-115	82mm	51P	4,5mm	11/84"
M	115-115	82mm	51P	4,5mm	11/84"
N	115-115	82mm	51P	4,5mm	11/84"
O	115-115	82mm	51P	4,5mm	11/84"

Max capacity: Paper A3 sheets (300mm / 200mm) / PVC A4 sheets (200mm / 80mm)

Vyberte správny priemer hrebeňa pomocou meradla dokumentov.

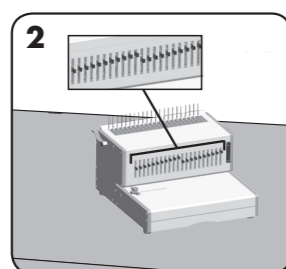

Vyberte správny profil perforovania pre veľkosť hárkov. Vyberte vhodné uvoľniteľné dierovače.

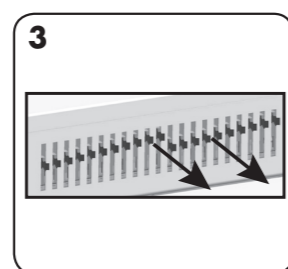

Ak chcete zrušiť perforáciu, potiahnite kolík dopredu. Vykonať skúšobnú perforáciu hárka.

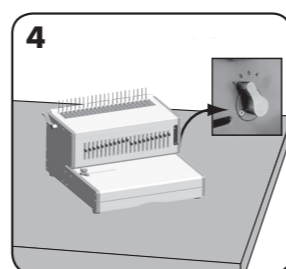

Vyberte správnu hĺbku vnútorného okraja podľa počtu hárkov.

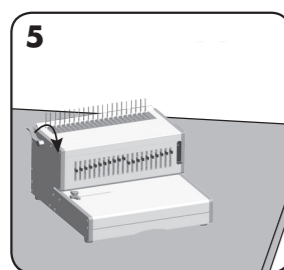

Vložte plastový hrebeň do otváracieho mechanizmu. Potiahnite páčku na otvorenie hrebeňa dopredu, čím sa otvorí hrebeň.

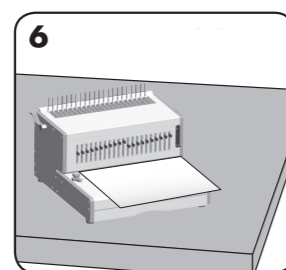

Vykonať perforáciu skúšobných hárkov a skontrolovať nastavenie vodidla okraja.

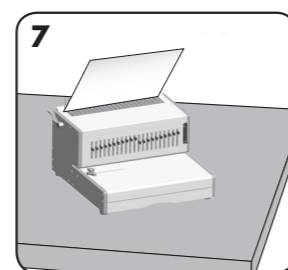

Vložte perforované hárky priamo do otvoreného hrebeňa.

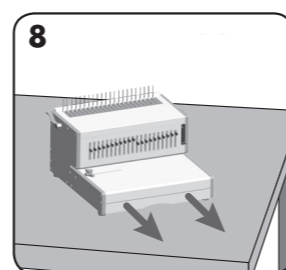

Nádoba na odpad pravidelne vyprázdňujte – ideálne po každom použití.

VIAZANIE DOKUMENTU

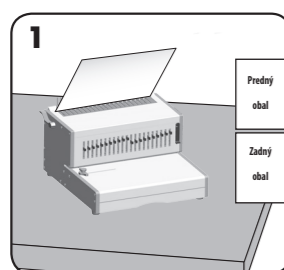

Najprv perforujte predný a zadný obal.

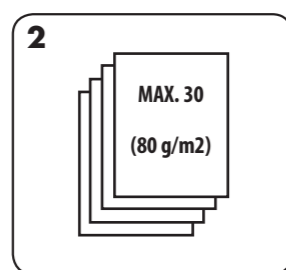

Perforujte hárky v malých dávkach, ktoré nebudú predstavovať nadmernú záťaž zariadenia alebo používateľa.

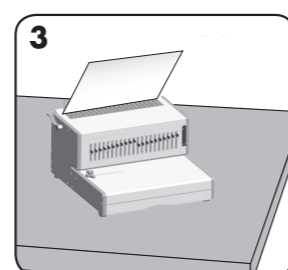

Vložte perforované hárky priamo do otvoreného hrebeňa. Začnite od začiatku dokumentu.

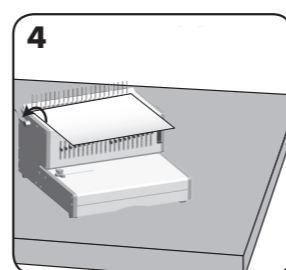

Po vložení všetkých perforovaných hárkov do hrebeňa potlačte páčku hrebeňa dozadu a vyberte zviazaný dokument.

KOREKCIA ZVIAZANÉHO DOKUMENTU

Kedykoľvek je možné pridať alebo odobrať hárky otvorením a následným zavretím hrebeňa podľa uvedeného postupu.

ODSTRÁNENIE ODPADOVÝCH ODSTRIŽKOV

Nádoba by sa mala vyprázdniť po každých 50 operáciách, aby sa zaručilo, že nedôjde k žiadnemu zablokovaniu.

RIEŠENIE PROBLÉMOV

Toto zariadenie je vybavené poistkou, ktorá sa nachádza medzi vypínačom a napájacou zásuvkou na zadnej strane zariadenia. Výmena poistky:

- Odpojte zariadenie od prívodu napájania.
- Otvorte držiak poistky plochým skrutkovačom.
- Držiak obsahuje dve poistky, voľná je náhradná.
- Vložte novú poistku do držiaka a znova vložte držiak do zariadenia.

POZNÁMKA: Vždy použite odporúčanú poistku (120 W / 2 A) a NENAHRÁDZAJTE ju poistkou s inými menovitými parametrami.

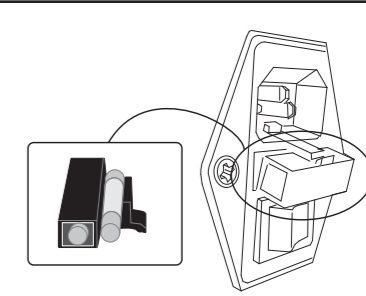

Problém	Príčina	Riešenie
Nie je napájanie	Zariadenie nie je zapnuté	Zapnite zariadenie pomocou tlačidla na zadnej strane vedľa konektora vstupu napájania a zasuňte ho do zásuvky
Nevykonáva sa perforovanie	Aktivovala sa tepelná poistka	Nechajte zariadenie chladnúť 30 až 60 minút.
Perforované diery nie sú vystredené	Vodidlo okraja nie je nastavené	Nastavte vodidlo okraja, kým vzor nebude správny
Zariadenie neperforuje	Zablokovanie	Nádoba na odpad je prázdna. Skontrolujte priechodnosť vstupu papiera
Perforované diery nie sú súbežné s okrajom	Pod dierovačmi sa zasekli úlomky	Zasuňte kúsok tvrdého kartónu do vstupu papiera. Posúvajte kartón do bokov, aby sa zaseknuté odstrižky uvoľnili do nádoby na odpad
Diery nie sú úplné	Hárky nie sú správne zarovnané podľa vzoru perforovania	Nastavte vodidlo okraja a vykonať perforáciu skúšobných hárkov, kým nedosiahnete správne nastavenie
Niektoré diery chýbajú	Zvoliteľné dierovače nie sú vybraté na perforovanie	Skontrolujte, či sú na perforáciu vybraté správne dierovače. Ak chcete vybrať dierovač, stlačte tlačidlo výberu vpredu nadol
Poškodené okraje dier	Možné preťaženie zariadenia	Perforujte plastové obaly s papierovými hárkami. Znížte počet perforovaných hárkov

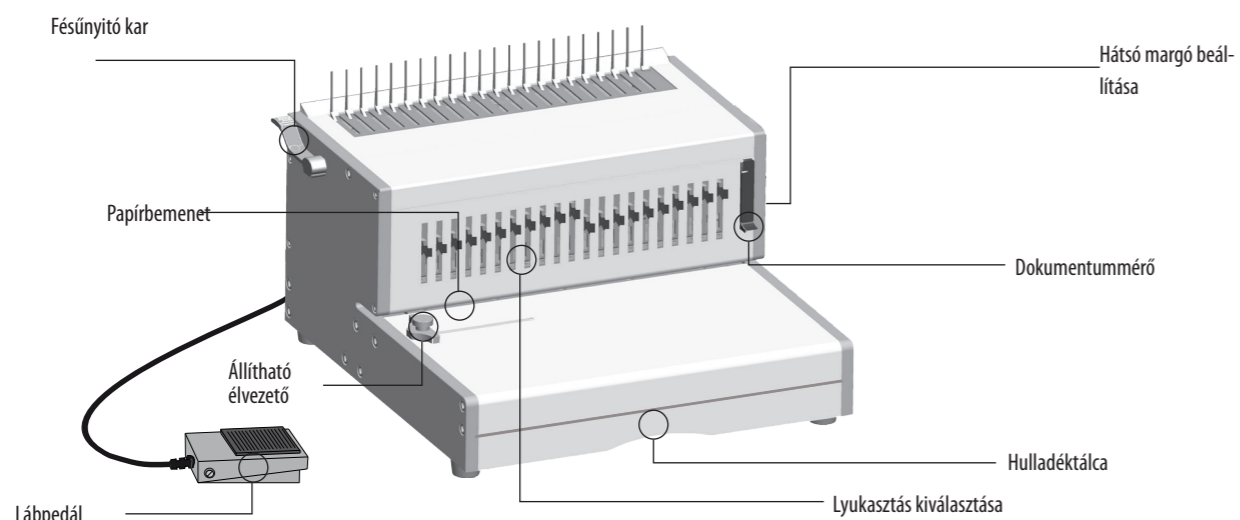

TELJESÍTMÉNY

Lyukasztási teljesítmény

Papírlapok	
70 ... 80 g	30 lap
Áttetsző fedőlappok	
100 ... 200 µ	4 lap
200+ µ	3 lap
Egyéb szabványos fedőlappok	
160 ... 270 g	4 lap
270+ g	3 lap
Fűzési teljesítmény	
Maximális kötési fésűméret	51 mm
Max. dokumentum (80 g)	kb. 500 lap

Műszaki adatok

Papírméret	A4, A5, US letter, US fedőlapp
Lyukasztási nyílások	21
Kiengedhető lyukasztófejek	21 lyukasztófej (1 ... 21)
Állítható hátsó margó	5 állás – (2,5 ... 6,5 mm)
Horonyosztás	14,28 mm / 9/16"
Állítható élvezető	Igen
Hulladéktálca kapacitása	kb. 1800 lap
Nettó súly	17 kg
Méret (Szé x Mé x Ma)	40 x 40 x 25 cm
Feszültség	220 ... 240 V 50/60 Hz
Motor teljesítménye	160 W; 1,0 A

FONTOS BIZTONSÁGI UTASÍTÁSOK – ŐRIZZE MEG!

Lyukasztáskor:

- Ügyeljen arra, hogy a készülék stabil felületen álljon
- Végezzen próbalyukasztást használt papírlapon, majd a tényleges dokumentum lyukasztása előtt állítsa be a készüléket
- Lyukasztás előtt távolítsa el a tűzkapcsokat és az egyéb fém alkatrészeket
- Ne lépje túl a készülék névleges teljesítményét
- Tartsa távol a készüléket hő- és vízforrásoktól.
- Ne próbálja meg kinyitni vagy más módon megjavítani a készüléket.

Kötéskor:

- Tartsa távol a készüléket hő- és vízforrásoktól.
- Ne próbálja meg kinyitni vagy más módon megjavítani a készüléket.
- Csatlakoztassa a készüléket egy könnyen hozzáférhető dugaszaljzatba.
- Megjegyzés: A berendezéshez egy hőkapcsoló szerkezet is tartozik, mely akkor lép működésbe, ha használat közben a berendezés túlhevül. Ez automatikusan visszakapcsol, amikor a készülék működtetése biztonságos.

Segíthetünk?

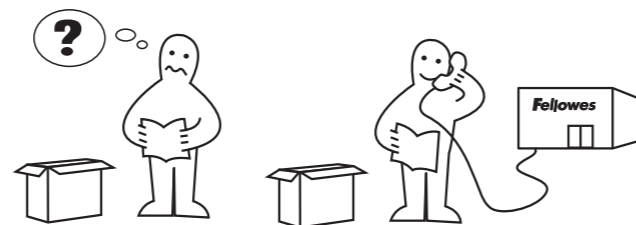

Szakértőink szívesen segítenek Önnek megtalálni a megoldást.

Ügyfélszolgálat... www.fellowes.com

Mielőtt felkeresné a vásárlás helyét, hívja fel a Fellowest. A kapcsolattartási adatokat lásd a készülék hátulján.

FÉSŰÁTMÉRŐ & DOKUMENTUMMÉRETEK

Fésűátmérő méretek

A dokumentum megfelelő méretű fésűátmérőjének kiválasztásához használja a dokumentummérő kártyát a készüléken jelzett módon.

A	B	C
2-20	21-40	41-55
6mm 1/4"	8mm 5/16"	10mm 3/8"
D	E	F
56-65	66-100	101-115
12mm 1/2"	14mm 9/16"	16mm 5/8"
G	H	I
116-135	136-180	181-210
19mm 3/4"	22mm 7/8"	25mm 1"
J	K	L
211-240	241-280	281-310
28mm 1 1/8"	32mm 1 1/4"	35mm 1 3/8"
M	N	O
311-340	341-410	411-500
38mm 1 1/2"	45mm 1 3/4"	51mm 2"
Max capacity :		Paper x30 sheets (80gsm / 20lb)
		PVC x4 sheets (200mic / 8mil)

TELEPÍTÉS

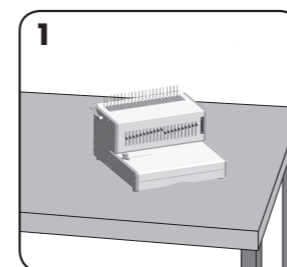

1. Ügyeljen arra, hogy a készülék stabil felületen álljon.

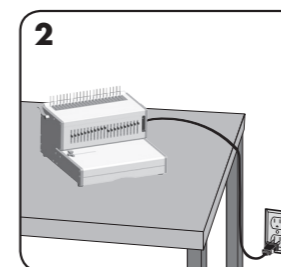

2. Csatlakoztassa a készüléket egy könnyen hozzáférhető fali aljzatba.

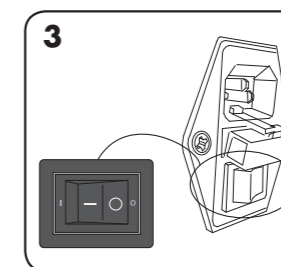

3. Kapcsolja be a készüléket (a főkapcsoló a készülék hátoldalán van).

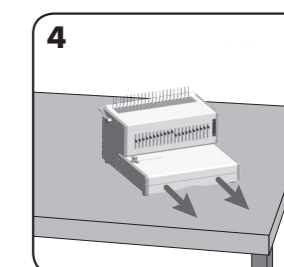

4. Ügyeljen arra, hogy a hulladéktálca üres legyen és helyesen legyen felszerelve.

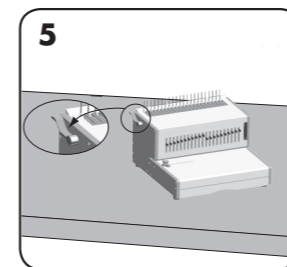

5. Ügyeljen arra, hogy a fésűnyitó kar hátra legyen tolvá.

KÖTÉS ELŐTT

Model	Width	Height	Weight
A1	210	297	3,5mm 7,654"
B1	210	354	3,5mm 9,014"
C1	210	411	3,5mm 10,374"
D1	210	468	3,5mm 11,734"
E1	210	525	3,5mm 13,094"
F1	210	582	3,5mm 14,454"
G1	210	639	3,5mm 15,814"
H1	210	696	3,5mm 17,174"
I1	210	753	3,5mm 18,534"
J1	210	810	3,5mm 19,894"
K1	210	867	3,5mm 21,254"
L1	210	924	3,5mm 22,614"
M1	210	981	3,5mm 23,974"
N1	210	1038	3,5mm 25,334"
O1	210	1095	3,5mm 26,694"
P1	210	1152	3,5mm 28,054"
Q1	210	1209	3,5mm 29,414"
R1	210	1266	3,5mm 30,774"
S1	210	1323	3,5mm 32,134"
T1	210	1380	3,5mm 33,494"
U1	210	1437	3,5mm 34,854"
V1	210	1494	3,5mm 36,214"
W1	210	1551	3,5mm 37,574"
X1	210	1608	3,5mm 38,934"
Y1	210	1665	3,5mm 40,294"
Z1	210	1722	3,5mm 41,654"

Max capacity: Paper x 30 sheets (80gsm / 20lb)
PVC x 4 sheets (200mic / 8mil)

A dokumentumméző segítségével válassza ki a megfelelő fészűtémérőt.

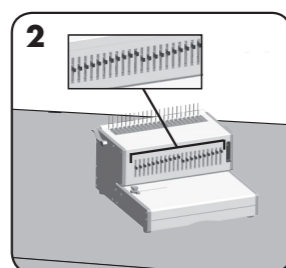

Válassza ki a helyes lyukasztási profilt és lapméretet. Válassza ki a kiengedhető lyukasztófejeket kívánság szerint.

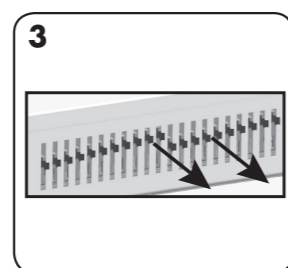

A lyukasztás leállításához tolja előre a tűskét. Végezzen próbalyukasztást egy lapon.

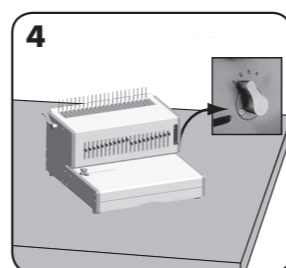

Válassza ki a hátsó margó mélységét a lapok számának megfelelően.

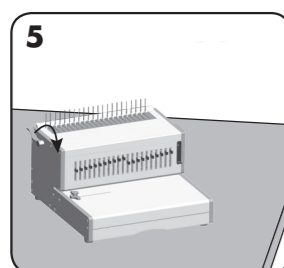

Helyezze a műanyag fészűt a nyitó mechanizmusba. A fészű megnyitására tolja előre a fészűnyitó kart.

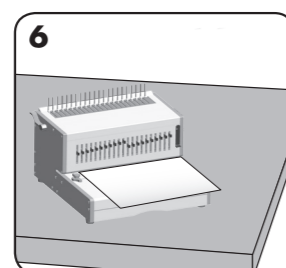

Az élvezető beállítás ellenőrzéséhez végezzen próbalyukasztást használt papírlapokon.

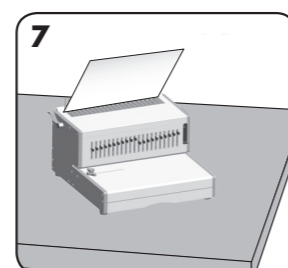

A kilyukasztott lapokat tölts be közvetlenül a megnyitott fészűre.

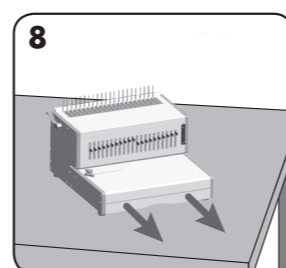

A hulladéktálcát rendszeresen ürítse – ideális esetben minden használat után.

DOKUMENTUM KÖTÉSE

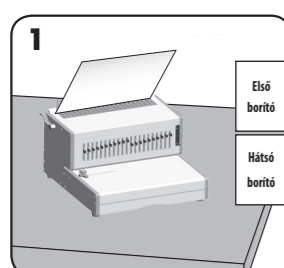

Először az első és a hátsó borítót lyukassza ki.

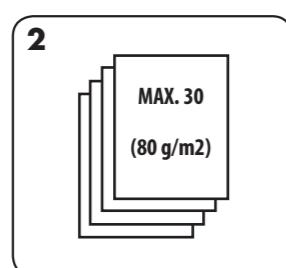

A lapokat kis tételekben lyukassza, hogy terhelje túl a készüléket és a felhasználót.

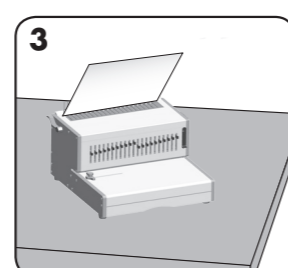

A kilyukasztott lapokat tölts be közvetlenül a megnyitott fészűre. Kezdje a dokumentum elejével.

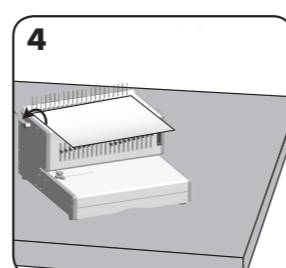

Amikor az összes kilyukasztott lapot feltöltötte a fészűre, a fészűkar hátrahúzásával zárja le a fészűt, majd vegye ki a kötött dokumentumot.

KÖTÖTT DOKUMENTUM JAVÍTÁSA

További lapokat bármikor hozzáadhat vagy eltávolíthat: ehhez nyissa meg, majd zárja le a fészűt a korábban ismertetett módon.

HULLADÉK KAPCSOK ELTÁVOLÍTÁSA

A tálcát 50 műveletenként ki kell üríteni az elzáródás elkerülése érdekében.

HIBAELHÁRÍTÁS

A készülék biztosítékkal van ellátva, mely a készülék hátulján, a főkapcsoló és a tápáram aljzata között található. A biztosíték cseréjéhez:

- Szakítsa meg a készülék hálózati áramellátását.
- Csavarhúzóval nyissa ki a biztosítéktartót.
- A biztosítéktartóban két biztosíték található: a nem rögzített tartalék.
- Helyezze be az új biztosítékot a tartóba, majd helyezze vissza a tartót a készülékbe.

MEGJEGYZÉS: Csak az ajánlott biztosítékot (120 W / 2 A) szabad használni – TILOS más értékű biztosítékkal cserélni.

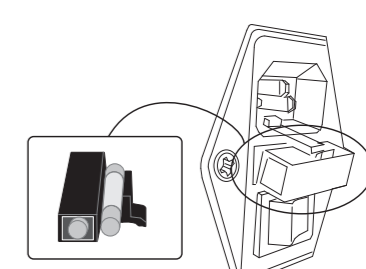

Hibajelenség	Ok	Megoldás
Nincs áramellátás	A készülék nincs bekapcsolva	Kapcsolja be a készüléket hátul a csatlakozó aljzata mellett, valamint a hálózati aljzatnál.
Nem lyukaszt	A hőkapcsoló működésbe lépett	Hagyja lehűlni a készüléket 30-60 percen át.
A lyukasztások nem középpontosak	Az élvezető nincsen beállítva	Igazítsa ki az élvezetőt, hogy a lyukasztási minta megfelelő legyen
A készülék nem lyukaszt	Elzáródás	Ügyeljen arra, hogy a hulladéktálca üres legyen. Ellenőrizze, hogy van-e elzáródás a papírbemenetnél.
A lyukasztások nem párhuzamosak az éllel	Törmelék szorult a lyukasztófejek alá	Távolítsa el a merev kartont, majd csúsztassa a papírbemenetbe. Húzza el oldalra a kartont, és közben a laza vágott anyagot ürítse a hulladéktálcába.
Részleges lyukak	A lapok nem a lyukasztási minta szerint vannak behelyezve	Igazítsa ki az élvezetőt, és végezzen próbalyukasztást használt papírlapokon, amíg meg nem győződött, hogy a lyukasztás helyes.
Hiányzó lyukak	A kiválasztható lyukasztófejek nincsenek lyukasztásra kiválasztva	Ellenőrizze, hogy a jelenlegi lyukasztófejek vannak-e lyukasztásra kiválasztva. Az egyes lyukasztófejek kiválasztásához nyomja le elől a kiválasztó kapcsolót.
A lyukak pereme sérült	A készülék valószínű túlterhelése	A műanyag borítókat papírlapokkal együtt lyukassza ki. Csökkentse a lyukasztott lapok számát.

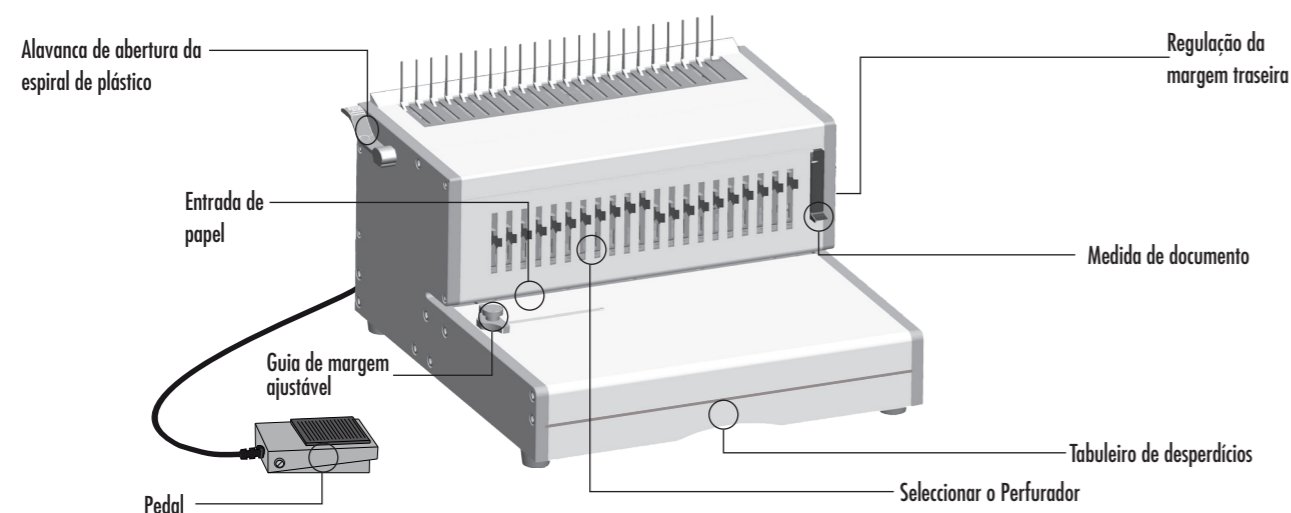

CAPACIDADES

Capacidade de Perfuração

Folhas de papel		
70 - 80g / 20lb		30 folhas
Capas transparentes		
100-200 micrones / 4 - 8 mil.		4 folhas
200+ micrones / 8+ mil.		3 folhas
Outras capas convencionais		
160-270g / 40 - 60lb		4 folhas
270+g / 60+ lb		3 folhas
Capacidade de encadernamento		
Tamanho máximo de encadernação com espiral		51 mm
Peso máximo do documento (80g / 20lb)		aprox. 500 folhas

Dados técnicos

Formatos do papel	A4, A5, US letter, US cover
Ranuras de perfuração	21
Moldes reseláveis	21 moldes (1 - 21)
Margem traseira regulável	5 posições - (2,5 - 6,5mm)
Afastamento entre argolas	14,28 mm / 9/16"
Guia de margem ajustável	Sim
Capacidade do tabuleiro de desperdícios	aprox. 1800 folhas
Peso líquido	17 kg / 16,78kg
Dimensões (LxPxA)	40 x 40 x 25 cm
Tensão	220-240V 50/60Hz
Potência do motor	160W 1.0A

IMPORTANTES INSTRUÇÕES DE SEGURANÇA - GUARDAR PARA UTILIZAÇÃO FUTURA

- Ao furar;
- certifique-se sempre de que o aparelho se encontra numa superfície estável
 - faça furos de teste em folhas que tencione deitar fora e regule o aparelho antes de furar documentos finais
 - remova agramos e outros artigos de metal antes de furar
 - nunca exceda o desempenho indicado do aparelho
- Mantenha o aparelho afastado de fontes de calor e água. Nunca tente abrir ou reparar o aparelho.
- Durante a encadernação;
- Mantenha o aparelho afastado de fontes de calor e água.
 - Nunca tente abrir ou reparar o aparelho.
 - Ligue o aparelho a uma tomada de fácil acesso.
- Nota – este aparelho possui um dispositivo de corte térmico que se activa quando o aparelho entra em sobreaquecimento durante a utilização. O dispositivo restabelece automaticamente o funcionamento quando o aparelho voltar a reunir as condições de segurança.

Necessita de ajuda?



Permita que os nossos especialistas o ajudem a encontrar uma solução.

Assistência ao Cliente... www.fellowes.com

Contacte sempre a Fellowes antes de contactar o local onde adquiriu o aparelho; veja os detalhes de contacto na contracapa.

DIÂMETRO DAS ARGOLAS & TAMANHOS DOS DOCUMENTOS

Tamanhos dos diâmetros das argolas

Para seleccionar o tamanho adequado da argola para um documento, utilize o cartão de medidas de documentos, impresso na máquina.

	▼ ▲	⊘	▼ ▲
A	2-20	6mm 1/4"	2.5mm 7/64"
B	21-40	8mm 5/16"	
C	41-55	10mm 3/8"	
D	56-65	12mm 1/2"	3.5mm 9/64"
E	66-100	14mm 9/16"	
F	101-115	16mm 5/8"	4.5mm 11/64"
G	116-135	19mm 3/4"	
H	136-180	22mm 7/8"	5.5mm 14/64"
I	181-210	25mm 1"	
J	211-240	28mm 1 1/8"	6.5mm 16/64"
K	241-280	32mm 1 1/4"	
L	281-310	35mm 1 3/8"	Max capacity :
M	311-340	38mm 1 1/2"	
N	341-410	45mm 1 3/4"	PVC x4 sheets (200mic / 8mil)
O	411-500	51mm 2"	

INSTALAÇÃO

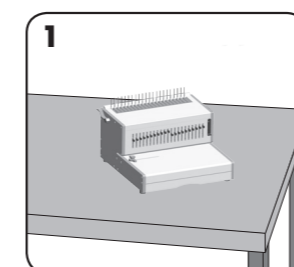

1 Certifique-se de que o aparelho se encontra numa superfície estável.

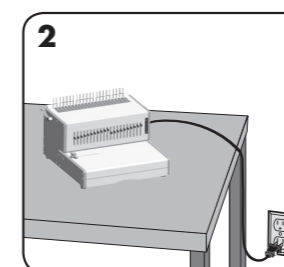

2 Ligue o aparelho a uma tomada de alimentação de fácil acesso.

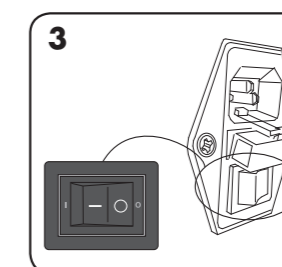

3 Ligue o aparelho (interruptor situado na parte de trás do aparelho).

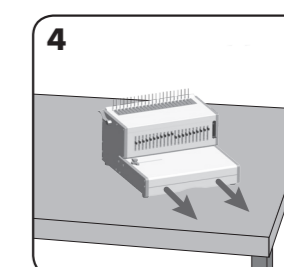

4 Verifique se o tabuleiro de desperdícios está vazio e correctamente encaixado.

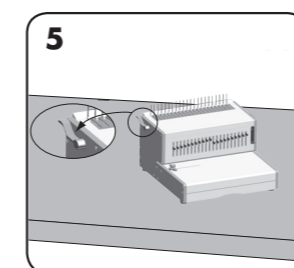

5 Certifique-se de que a alavanca de abertura de argolas está empurrada para trás.

ANTES DE UTILIZAR O APARELHO

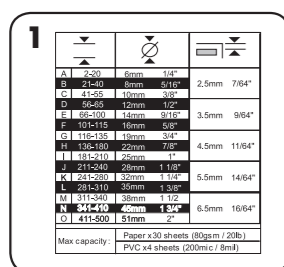

Selecione o diâmetro de argolas correcto utilizando a medida de documentos.

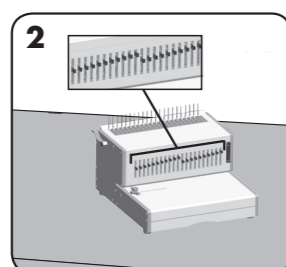

Selecione o perfil de perfuração correcto para o tamanho da folha. Selecione os moldes reseláveis conforme adequado.

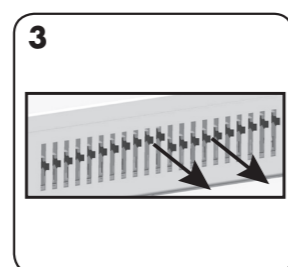

Para cancelar uma perfuração, empurre a cavilha para a frente. Faça uma perfuração de teste numa folha.

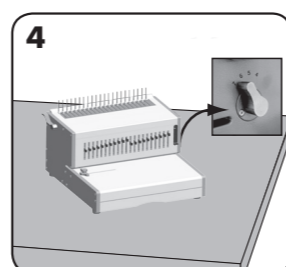

Selecione a profundidade da margem de trás correcta para o número de folhas.

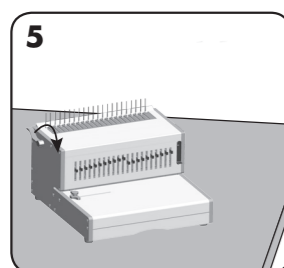

Insera a argola de plástico no mecanismo de abertura. Puxe a alavanca de abertura de argolas para a frente de modo a abrir a argola.

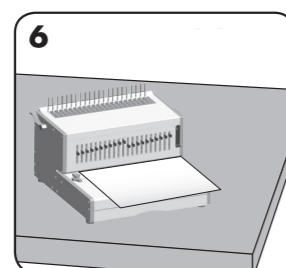

Faça furos de teste em folhas que tencione deitar fora para verificar a colocação da guia de margem.

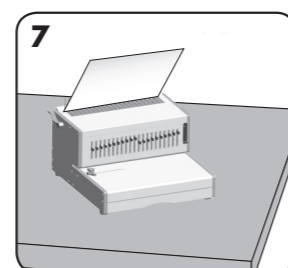

Carregue folhas perfuradas directamente na argola aberta.

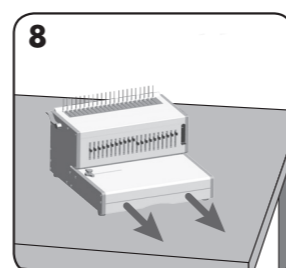

Esvazie o tabuleiro de desperdícios com regularidade - de preferência, após cada utilização.

ENCADERNAR UM DOCUMENTO

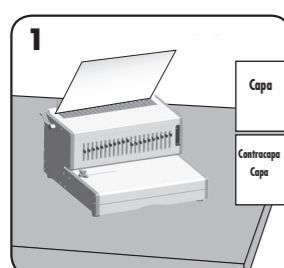

Perfure a capa e a contracapa em primeiro lugar.

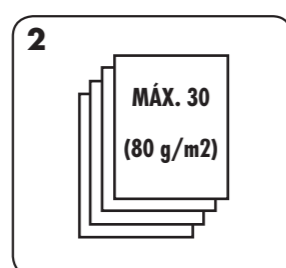

Perfure as folhas em conjuntos pequenos de modo a não sobrecarregar o aparelho ou o utilizador.

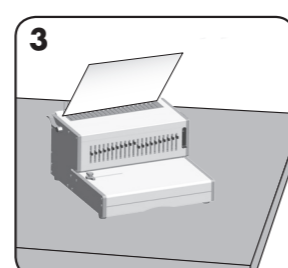

Carregue folhas perfuradas directamente na argola aberta. Começando pela frente do documento.

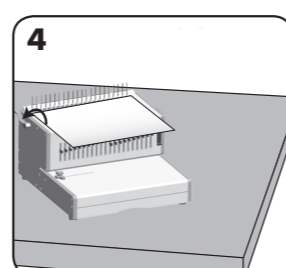

Quando todas as folhas perfuradas forem carregadas na argola, empurre a alavanca da argola para trás de modo a fechar a argola e remova o documento encadernado.

CORRIGIR UM DOCUMENTO ENCADERNADO

É possível adicionar folhas adicionais ou remover folhas em qualquer momento abrindo e depois fechando a argola conforme se descreve acima.

REMOÇÃO DE DESPÉRDÍCIOS

O tabuleiro deve ser esvaziado após cada 50 operações para garantir que não ocorrem encravamentos.

DETECÇÃO E RESOLUÇÃO DE PROBLEMAS

Este aparelho integra um fusível, situado entre o interruptor principal e a tomada na parte de trás do aparelho. Para substituir o fusível:

- Isole a máquina da fonte de alimentação.
- Abra o suporte do fusível com a lâmina de uma chave de fendas.
- O suporte integra dois fusíveis; o fusível solto é o sobressalente.
- Insira um fusível novo no suporte e instale o suporte novamente na máquina.

NOTA: Utilize sempre o fusível recomendado (120W / 2A) e NÃO instale um fusível de potência diferente.

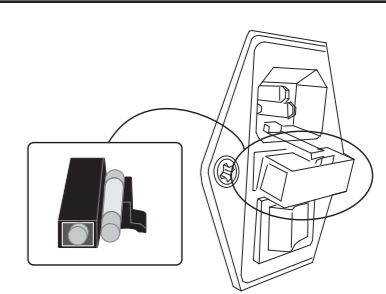

Problema	Causa	Solução
Sem corrente	O aparelho não se encontra ligado	Ligue o aparelho no interruptor que se situa na parte de trás, junto à ranhura da alimentação e na tomada
Não perfura	O interruptor de corte está activado	Deixe o aparelho arrefecer durante 30-60 minutos.
Os furos não se encontram centrados	A guia de margem não está colocada	Ajuste a guia de margem até que padrão de perfuração seja adequado
O aparelho não perfura	Encravamento	Verifique se o tabuleiro está vazio. Verifique se existem obstruções à entrada de papel
Os furos não se encontram em paralelo em relação à margem	Existem desperdícios por baixo do molde	Faça deslizar papel de cartão rígido para dentro da entrada de papel. Mova o papel de cartão lateralmente para remover quaisquer desperdícios para dentro do tabuleiro de desperdícios
Furos parciais	As folhas não estão correctamente alinhadas com o padrão de perfuração	Ajuste a guia de margem e faça furos de teste em folhas que tencione deitar fora até se encontrar na posição correcta
Furos em falta	Os moldes seleccionáveis não estão seleccionados para perfuração	Verifique se os moldes actuais estão seleccionados para fazer furos. Para seleccionar um molde, empurre o selector para baixo na frente
Rebordos dos furos danificados	Eventual sobrecarga do aparelho	Fure capas de plástico com folhas de papel. Reduza o número de folhas a perfurar

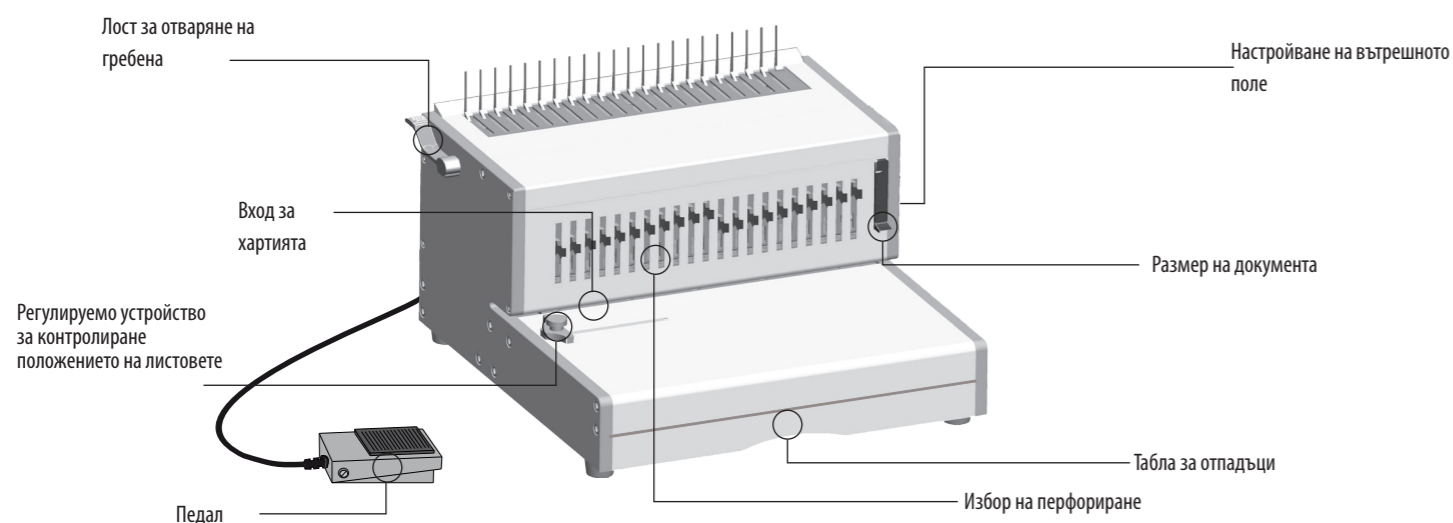

ФУНКЦИОНАЛНИ ВЪЗМОЖНОСТИ

Капацитет на перфориране

Хартиени листове	
70 - 80 g / 20 lb	30 листа
Прозрачна подвързия	
100-200 micron / 4 - 8 mil.	4 листа
200+ micron / 8+ mil.	3 листа
Други стандартни подвързии	
160-270 g / 40 - 60 lb	4 листа
270+ g / 60+ lb	3 листа

Капацитет на подвързване

Максимален размер на гребена за подвързване	51 mm
Макс. документ (80 g / 20 lb)	прибл. 500 листа

Технически данни

Размери на хартията страницата, US подвързия	A4, A5, US формат на
Отвори за перфориране	21
Сменяеми перфориращи ножове	21 ножа (1 - 21)
Регулируемо вътрешно поле	5 позиции - (2,5 - 6,5 mm)
Стъпка на отвора	14,28 mm / 9/16"
Регулируемо устройство за контролиране положението на листовите	Да
Капацитет на таблата за отпадъци	прибл. 1800 листа
Нетно тегло	17 kg / 37lb
Размери (В x Ш x Д)	40 x 40 x 25 cm
Волтаж	220-240 V 50/60 Hz
Консумирана мощност	160 W 1,0 A

ВАЖНИ ИНСТРУКЦИИ ЗА БЕЗОПАСНОСТ - ЗАПАЗЕТЕ ГИ ЗА БЪДЕЩА УПОТРЕБА

По време на перфориране:

- винаги проверявайте дали машината е върху стабилна повърхност;
 - тествайте перфорирането с бракувани листове и настройте машината преди окончателното перфориране на документите;
 - отстранете тел бод и други метални части преди перфориране;
 - никога не надвишавайте обозначената производителност на машината.
- Пазете машината от източници на топлина и вода.
Никога не правете опити да отваряте или да ремонтирате машината.
- Когато подвързвате:
- пазете машината от източници на топлина и вода;
 - никога не правете опити да отваряте или да ремонтирате машината;
 - включете щепсела на машината в лесно достъпна електрическа розетка.

Забележка: тази машина е оборудвана с термичен превключвател, който се активира, когато машината се претовари по време на употреба. Той автоматично ще рестартира, когато е безопасно да се работи с машината.

Имате нужда от помощ?

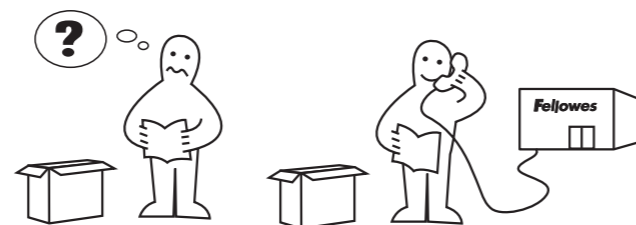

Нашите експерти могат да ви помогнат да решите проблема.

Обслужване на клиенти www.fellowes.com

Винаги осъществявайте контакт с Fellowes, преди да се свържете с мястото, откъдето сте купили продукта (вижте задната обложка за данни за контакт).

ДИАМЕТЪР НА ГРЕБЕНА & РАЗМЕРИ НА ДОКУМЕНТИТЕ

Размери на диаметъра на гребена

За да изберете правилния размер на диаметъра на гребена за даден документ, използвайте таблицата с размери на документи, отпечатана върху машината.

	—▲—	⊘	—▲—
A	2-20	6mm 1/4"	2.5mm 7/64"
B	21-40	8mm 5/16"	
C	41-55	10mm 3/8"	
D	56-65	12mm 1/2"	3.5mm 9/64"
E	66-100	14mm 9/16"	
F	101-115	16mm 5/8"	4.5mm 11/64"
G	116-135	19mm 3/4"	
H	136-180	22mm 7/8"	5.5mm 14/64"
I	181-210	25mm 1"	
J	211-240	28mm 1 1/8"	6.5mm 16/64"
K	241-280	32mm 1 1/4"	
L	281-310	35mm 1 3/8"	Max capacity :
M	311-340	38mm 1 1/2"	
N	341-410	45mm 1 3/4"	PVC x4 sheets (200mic / 8mil)
O	411-500	51mm 2"	

НАСТРОЙВАНЕ

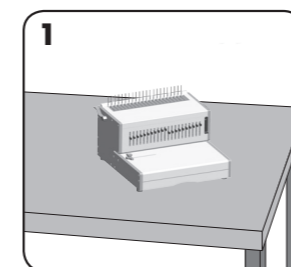

1 Проверете дали машината е поставена върху стабилна повърхност.

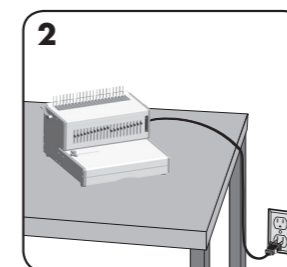

2 Включете щепсела на машината в лесно достъпна електрическа розетка.

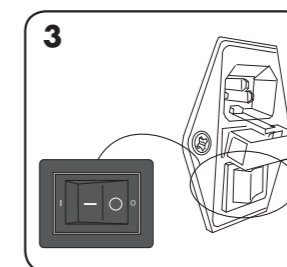

3 Включете електрозахранването (намира се на задната страна на машината).

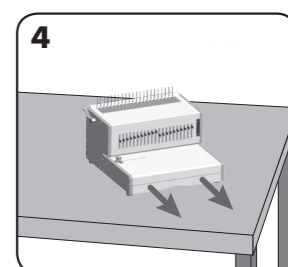

4 Проверете дали таблата за отпадъци е празна и правилно поставена.

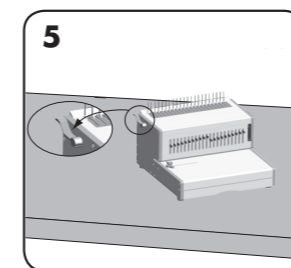

5 Проверете дали лоста за отваряне на гребена е дръпнат назад.

ПРЕДИ ПОДВЪРЗВАНЕ

1	200	85mm	510*	2,5mm	764*
2	21-40	85mm	510*	2,5mm	764*
3	43-50	117mm	510*	3,5mm	914*
4	52-55	117mm	510*	3,5mm	914*
5	59-65	117mm	510*	3,5mm	914*
6	66-70	117mm	510*	3,5mm	914*
7	71-75	117mm	510*	3,5mm	914*
8	76-80	117mm	510*	3,5mm	914*
9	81-85	117mm	510*	3,5mm	914*
10	86-90	117mm	510*	3,5mm	914*
11	91-95	117mm	510*	3,5mm	914*
12	96-100	117mm	510*	3,5mm	914*
13	101-105	117mm	510*	3,5mm	914*
14	106-110	117mm	510*	3,5mm	914*
15	111-115	117mm	510*	3,5mm	914*
16	116-120	117mm	510*	3,5mm	914*
17	121-125	117mm	510*	3,5mm	914*
18	126-130	117mm	510*	3,5mm	914*
19	131-135	117mm	510*	3,5mm	914*
20	136-140	117mm	510*	3,5mm	914*
21	141-145	117mm	510*	3,5mm	914*
22	146-150	117mm	510*	3,5mm	914*
23	151-155	117mm	510*	3,5mm	914*
24	156-160	117mm	510*	3,5mm	914*
25	161-165	117mm	510*	3,5mm	914*
26	166-170	117mm	510*	3,5mm	914*
27	171-175	117mm	510*	3,5mm	914*
28	176-180	117mm	510*	3,5mm	914*
29	181-185	117mm	510*	3,5mm	914*
30	186-190	117mm	510*	3,5mm	914*
31	191-195	117mm	510*	3,5mm	914*
32	196-200	117mm	510*	3,5mm	914*
33	201-205	117mm	510*	3,5mm	914*
34	206-210	117mm	510*	3,5mm	914*
35	211-215	117mm	510*	3,5mm	914*
36	216-220	117mm	510*	3,5mm	914*
37	221-225	117mm	510*	3,5mm	914*
38	226-230	117mm	510*	3,5mm	914*
39	231-235	117mm	510*	3,5mm	914*
40	236-240	117mm	510*	3,5mm	914*
41	241-245	117mm	510*	3,5mm	914*
42	246-250	117mm	510*	3,5mm	914*
43	251-255	117mm	510*	3,5mm	914*
44	256-260	117mm	510*	3,5mm	914*
45	261-265	117mm	510*	3,5mm	914*
46	266-270	117mm	510*	3,5mm	914*
47	271-275	117mm	510*	3,5mm	914*
48	276-280	117mm	510*	3,5mm	914*
49	281-285	117mm	510*	3,5mm	914*
50	286-290	117mm	510*	3,5mm	914*
51	291-295	117mm	510*	3,5mm	914*
52	296-300	117mm	510*	3,5mm	914*
53	301-305	117mm	510*	3,5mm	914*
54	306-310	117mm	510*	3,5mm	914*
55	311-315	117mm	510*	3,5mm	914*
56	316-320	117mm	510*	3,5mm	914*
57	321-325	117mm	510*	3,5mm	914*
58	326-330	117mm	510*	3,5mm	914*
59	331-335	117mm	510*	3,5mm	914*
60	336-340	117mm	510*	3,5mm	914*
61	341-345	117mm	510*	3,5mm	914*
62	346-350	117mm	510*	3,5mm	914*
63	351-355	117mm	510*	3,5mm	914*
64	356-360	117mm	510*	3,5mm	914*
65	361-365	117mm	510*	3,5mm	914*
66	366-370	117mm	510*	3,5mm	914*
67	371-375	117mm	510*	3,5mm	914*
68	376-380	117mm	510*	3,5mm	914*
69	381-385	117mm	510*	3,5mm	914*
70	386-390	117mm	510*	3,5mm	914*
71	391-395	117mm	510*	3,5mm	914*
72	396-400	117mm	510*	3,5mm	914*
73	401-405	117mm	510*	3,5mm	914*
74	406-410	117mm	510*	3,5mm	914*
75	411-415	117mm	510*	3,5mm	914*
76	416-420	117mm	510*	3,5mm	914*
77	421-425	117mm	510*	3,5mm	914*
78	426-430	117mm	510*	3,5mm	914*
79	431-435	117mm	510*	3,5mm	914*
80	436-440	117mm	510*	3,5mm	914*
81	441-445	117mm	510*	3,5mm	914*
82	446-450	117mm	510*	3,5mm	914*
83	451-455	117mm	510*	3,5mm	914*
84	456-460	117mm	510*	3,5mm	914*
85	461-465	117mm	510*	3,5mm	914*
86	466-470	117mm	510*	3,5mm	914*
87	471-475	117mm	510*	3,5mm	914*
88	476-480	117mm	510*	3,5mm	914*
89	481-485	117mm	510*	3,5mm	914*
90	486-490	117mm	510*	3,5mm	914*
91	491-495	117mm	510*	3,5mm	914*
92	496-500	117mm	510*	3,5mm	914*
93	501-505	117mm	510*	3,5mm	914*
94	506-510	117mm	510*	3,5mm	914*
95	511-515	117mm	510*	3,5mm	914*
96	516-520	117mm	510*	3,5mm	914*
97	521-525	117mm	510*	3,5mm	914*
98	526-530	117mm	510*	3,5mm	914*
99	531-535	117mm	510*	3,5mm	914*
100	536-540	117mm	510*	3,5mm	914*

Изберете правилния диаметър на гребена, като използвате таблицата с размери на документи.

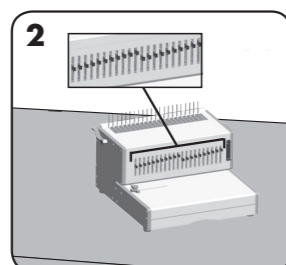

Изберете правилния профил за перфорирани за размера на листа. Изберете подходящите сменяеми перфорирани ножове.

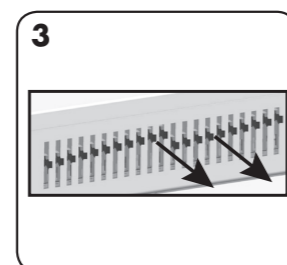

За да анулирате перфорирани, дръпнете пробойника напред. Тествайте перфориранието с лист.

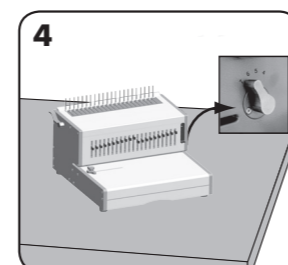

Изберете правилната ширина на вътрешното поле за броя страници.

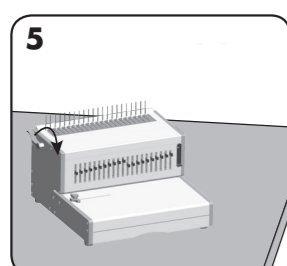

Вкарайте пластмасовия гребен в отварящия механизъм. Дръпнете лоста за отваряне на гребена напред, за да отворите гребена.

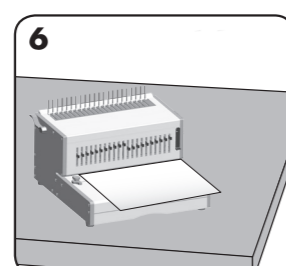

Тествайте перфориранието с бракувани листове, за да проверите настройката на устройството за контролиране положението на листовите.

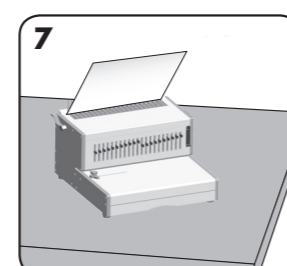

Поставете перфорирани листове директно на отворения гребен.

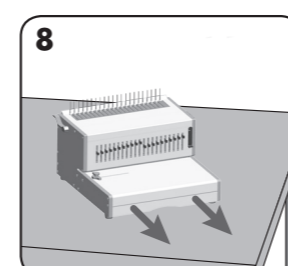

Изпразвайте таблата за отпадъци редовно, по възможност след всяка употреба.

ПОДВЪРЗВАНЕ НА ДОКУМЕНТ

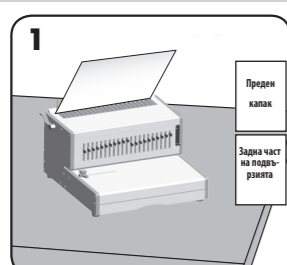

Перфорирате първо предната и задна част на подвързията.

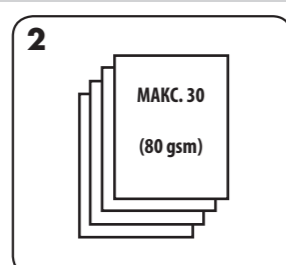

Перфорирате листовите на малки купчини, за да не претоварите машината или потребителя.

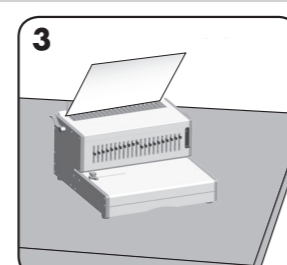

Заредете перфорирани листове директно на отворения гребен. Започнете от предната част на документа.

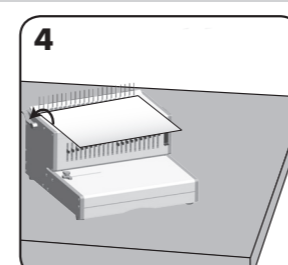

Когато всички перфорирани листове са заредени на гребена, дръпнете лоста за гребена назад, за да го затворите и отстранете подвързия документ.

КОРИГИРАНЕ НА ПОДВЪРЗАН ДОКУМЕНТ

По всяко време могат да бъдат прибавени или отстранени допълнителни листове, като се отвори и след това се затвори гребена, както вече бе описано.

ОСТРАНЯВАНЕ НА ИЗРЕЗКИ

Таблата трябва да бъде изпразвана на всеки 50 операции с цел избягване на запушване.

ОТСТРАНЯВАНЕ НА НЕИЗПРАВНОСТИ

Тази машина е оборудвана с предпазител, разположен между мрежовия превключвател и мрежовата розетка в задната част на машината. За да смените предпазителя:

- Изолирайте машината от захранващата мрежа.
- Отворете гнездото на предпазителя с отверка.
- Гнездото съдържа два предпазителя, свободният е резервен.
- Вкарайте нов предпазител в гнездото и отново поставете гнездото в машината.

ЗАБЕЛЕЖКА: Винаги използвайте препоръчания предпазител (120 W / 2 A) и не го сменяйте с такъв с друга мощност.

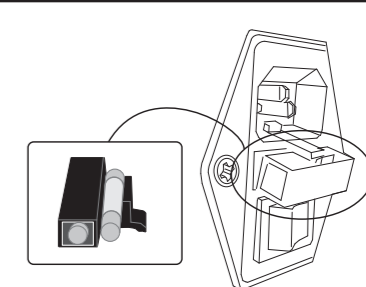

Проблем	Причина	Решение
Липсва мощност.	Машината не е включена.	Включете машината в задната част до входното щепселно устройство и розетката.
Не перфорира.	Термичният превключвател се е активирал.	Изчакайте, докато машината се охлади 30-40 минути.
Перфорирани отвори не са в центъра.	Устройство за контролиране положението на листовите не е настроено.	Настройте устройството за контролиране положението на листовите, докато шаблона на отворите се коригира.
Машината не перфорира.	Запушване.	Проверете дали таблата за отпадъци е празна. Проверете за запушване при входа за хартията.
Перфорирани отвори не са успоредни на краищата.	Под перфорираниите ножове са се натъхали остатъци.	Вземете твърд картон и пхнете във входа за хартията. Преместете картон на страни, за да паднат страничните изрезки в таблата за отпадъци.
Частични отвори.	Листовите не са правилно изравнени по шаблона за перфорирани.	Настройте устройството за контролиране положението на листовите и тествайте перфориранието с бракувани листове, за да коригирате.
Липсващи отвори.	Избираемите перфорирани ножове не са зададени да перфорират.	Проверете дали настоящите перфорирани ножове са зададени да перфорират отвори. За да зададете перфорирани нож, дръпнете селекторния превключвател надолу в предната част.
Повредени краища на отворите.	Възможно претоварване на машината.	Перфорирате пластмасови подвързии с хартиени листове. Намалете броя на перфорирани листове.

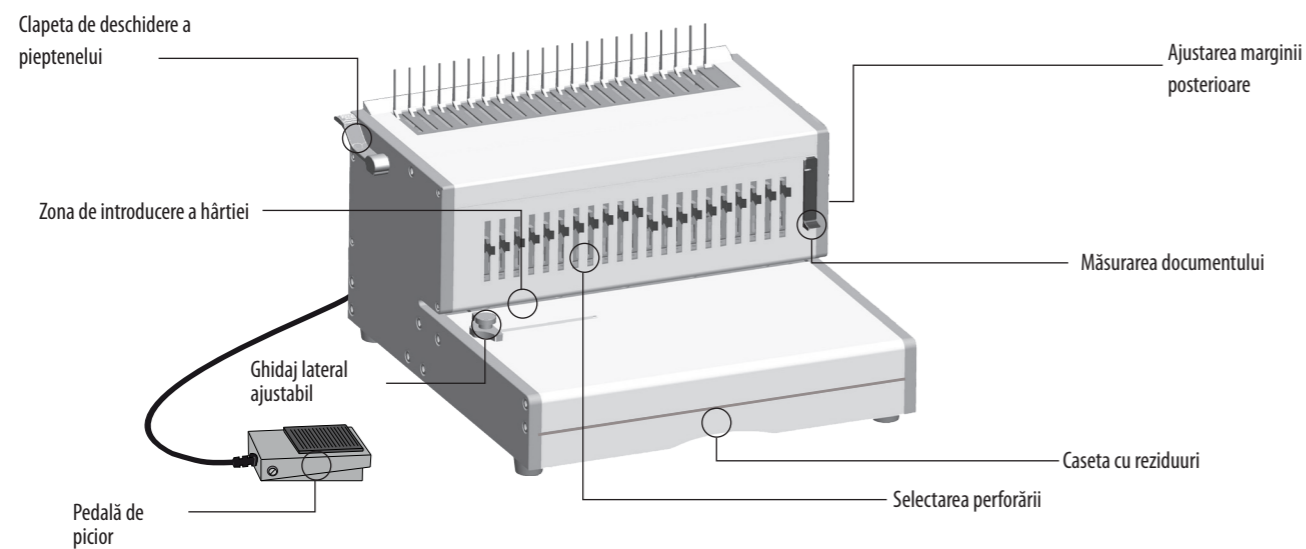

SPECIFICAȚII

Capacitate de perforare

Foi de hârtie	
70 - 80g / 20lb	30 de foi
Coperți transparente	
100-200 de microni / 4 - 8 mil.	4 foi
200+ microni / 8+ mil.	3 foi
Alte coperți standard	
160-270g / 40 - 60lb	4 foi
270+g / 60+ lb	3 foi

Capacitate de îndosariere

Dimensiunea maximă a pieptenului de îndosariere	51 mm
Document max. (80g / 20lb)	aprox. 500 de foi

Date tehnice

Dimensiuni hârtie	A4, A5, scrisoare US, copertă US
Zone de perforare	21
Poansoare degajabile	21 de poansoare (1-21)
Margine posterioară ajustabilă	5 poziții - (2,5 - 6,5mm)
Distanță orificii	14,28 mm / 9/16"
Ghidaj lateral ajustabil	Da
Capacitatea casetei cu reziduuri	aprox. 1800 de foi
Greutate netă	17 kg / 16,78kg
Dimensiuni (lățime x adâncime x înălțime)	40 x 40 x 25 cm
Voltaj	220-240V 50/60Hz
Puterea motorului	160W 1,0A

INSTRUCȚIUNI IMPORTANTE PRIVIND SIGURANȚA - A SE PĂSTRA PENTRU FOLOSIREA ULTERIOARĂ

În momentul perforării:

- asigurați-vă întotdeauna că aparatul este plasat pe o suprafață stabilă
 - testați mai întâi pe câteva foi de încercare și apoi configurați aparatul înainte de a perfora documentele finale
 - îndepărtați capsele și alte articole metalice înainte de perforare
 - nu depășiți limitele de performanță ale aparatului
- Păstrați aparatul departe de sursele de căldură și apă.
Nu încercați să deschideți sau să reparați în alt fel aparatul.

În momentul îndosarierii:

- Păstrați aparatul departe de sursele de căldură și apă.
- Nu încercați să deschideți sau să reparați în alt mod aparatul.
- Conectați aparatul la o priză ușor accesibilă.
- Notă – acest aparat are un dispozitiv de întrerupere termică ce se declanșează atunci când aparatul se supraîncălzește pe durata utilizării. Se va reseta automat în momentul în care puteți utiliza aparatul în condiții de siguranță.

Aveți nevoie de ajutor?

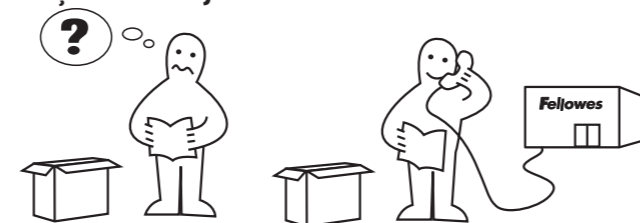

Permiteți-le experților noștri să vă ajute oferindu-vă o soluție.

Asistență clienți... www.fellowes.com

Apelați întotdeauna Fellowes înainte de a contacta centrul de achiziție al aparatului. A se vedea capacul posterior pentru coordonatele de contact.

DIAMETRU PIEPTENE & DIMENSIUNI DOCUMENT

Dimensiunile diametrului pieptenului

Pentru a selecta diametrul corect al pieptenului în vederea utilizării un anumit document, utilizați cartela de măsurare a documentului, așa cum se indică pe aparat.

		6mm 1/4"	2.5mm 7/64"
A	2-20	6mm 1/4"	
B	21-40	8mm 5/16"	
C	41-55	10mm 3/8"	
D	56-65	12mm 1/2"	
E	66-100	14mm 9/16"	3.5mm 9/64"
F	101-115	16mm 5/8"	
G	116-135	19mm 3/4"	
H	136-180	22mm 7/8"	4.5mm 11/64"
I	181-210	25mm 1"	
J	211-240	28mm 1 1/8"	
K	241-280	32mm 1 1/4"	5.5mm 14/64"
L	281-310	35mm 1 3/8"	
M	311-340	38mm 1 1/2"	
N	341-410	45mm 1 3/4"	6.5mm 16/64"
O	411-500	51mm 2"	
Max capacity :		Paper x30 sheets (80gsm / 20lb)	
		PVC x4 sheets (200mic / 8mil)	

CONFIGURARE

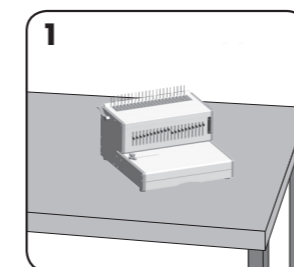

Asigurați-vă că aparatul este plasat pe o suprafață stabilă.

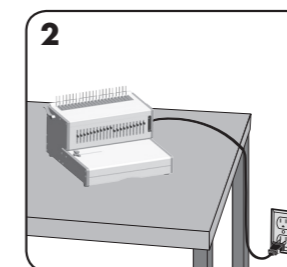

Conectați aparatul la o priză de alimentare ușor accesibilă.

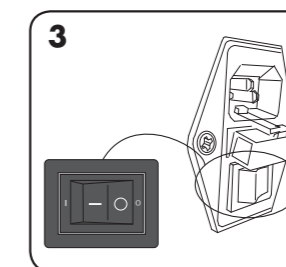

Porniți alimentarea (situată în partea din spate a aparatului).

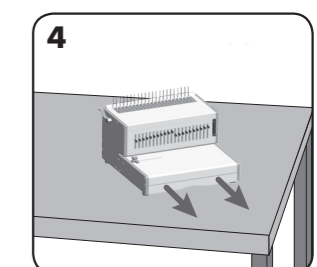

Caseta cu reziduuri trebuie să fie goală și instalată corect.

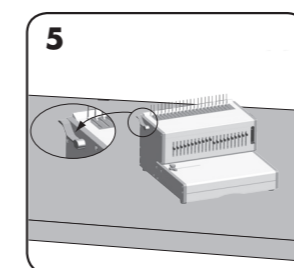

Asigurați-vă că clapeta de deschidere a pieptenului este orientată în direcția posterioară.

ÎNAINTE DE ÎNDOSARIERE

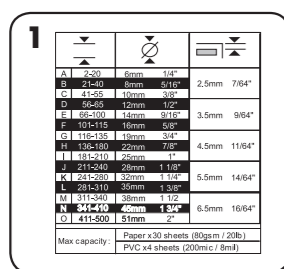

1 Selectați diametrul corect al pieptenului folosind instrumentul de măsurare a documentelor.

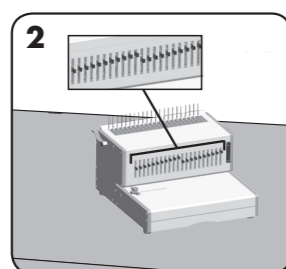

2 Selectați profilul de perforare adecvat dimensiunii foi. Selectați poansonul degajabil, după cum va fi necesar.

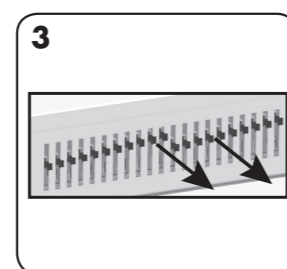

3 Pentru a anula o perforare, trageți lamela în afară. Pentru a perfora o foaie.

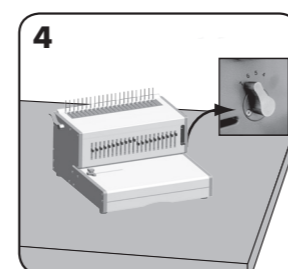

4 Selectați adâncimea corectă a marginii posterioare în funcție de numărul de foi.

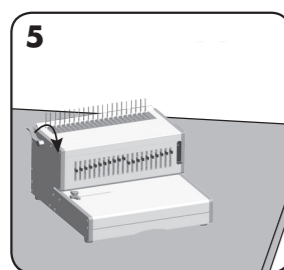

5 Introduceți pieptenele de plastic în mecanismul de deschidere. Trageți maneta de deschidere a pieptenului pentru a deschide pieptenul.

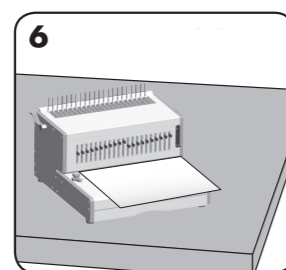

6 Testați câteva foi pentru a verifica dacă ghidajele laterale sunt corect configurate.

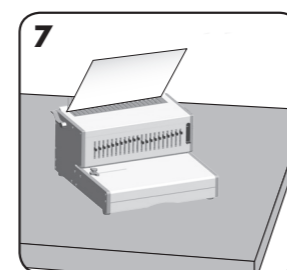

7 Încărcați foile perforate direct în pieptenele deschis.

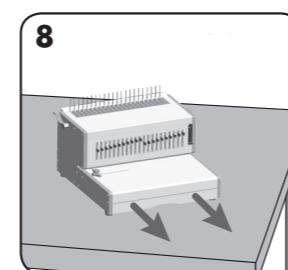

8 Goliți la intervale regulate caseta cu reziduuri - ideal ar fi după fiecare utilizare.

ÎNDOSARIEREA UNUI DOCUMENT

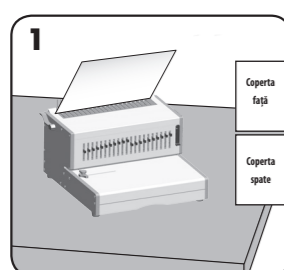

1 Perforați mai întâi copertile față și spate.

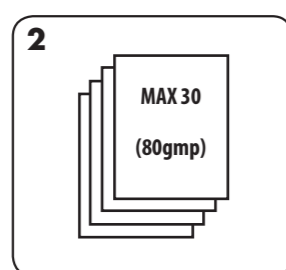

2 Perforați foile în stive mici, pentru a nu supraîncărca aparatul sau utilizatorul.

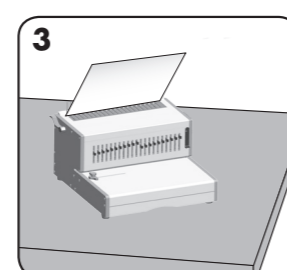

3 Încărcați foile perforate direct în pieptenele deschis. Începând cu partea frontală a documentului.

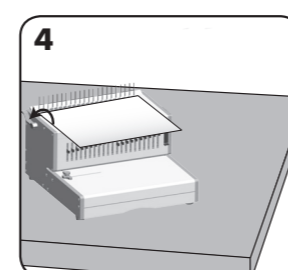

4 Atunci când toate foile perforate sunt încărcate în pieptene, împingeți înapoi maneta pieptenului pentru a închide pieptenele și îndepărtați documentul îndosariat.

CORECTAREA UNUI DOCUMENT ÎNDOSARIAT

În orice moment se pot adăuga sau elimina foi de hârtie prin deschiderea și apoi închiderea pieptenului, așa cum s-a descris mai sus.

ÎNDEPĂRTAREA REZIDUURILOR REZULTATE ÎN URMA TĂIERII

Caseta ar trebui golită o dată la 50 de utilizări, pentru a vă asigura că nu se produc blocaje.

DEPANARE

Acest aparat este prevăzut cu o siguranță, situată între comutatorul de alimentare și mufa de alimentare, în partea posterioară a aparatului. Pentru a înlocui siguranța:

- Izolați aparatul de la sursa de alimentare.
- Deschideți suportul siguranței cu o șurubelniță.
- Suportul conține două siguranțe, cea care nu este instalată fiind de rezervă.
- Introduceți o nouă siguranță în suport și repositionați suportul în aparat.

NOTĂ: Utilizați întotdeauna siguranța recomandată (120W / 2A) și NU o înlocuiți cu o siguranță cu valori nominale diferite.

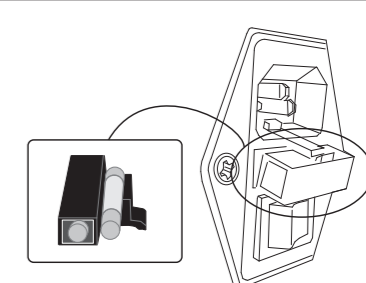

Problemă	Cauză	Soluție
Nu se alimentează	Aparatul nu este pornit	Porniți aparatul din partea posterioară de lângă mufa de alimentare și de la priză.
Nu perforază	Dispozitivul de întrerupere termică s-a activat	Lăsați aparatul să se răcească timp de 30-60 de minute.
Găurile perforate nu sunt centrale	Ghidajul marginii nu este configurat	Reglați ghidajul marginii până ce modelul de perforare este corect
Aparatul nu perforază	Blocaj	Caseta cu reziduuri trebuie să fie goală. Verificați eventualele blocaje din zona de intrare a hârtiei
Găurile perforate nu sunt paralele cu marginea	Sub poanson s-au acumulat reziduuri	Luați un carton rigid și introduceți-l în fanta de intrare a hârtiei. Mișcați cartonul în lateral pentru a elimina orice reziduuri tăiate în caseta cu reziduuri
Găuri parțiale	Foile nu sunt corect alinierte, conform modelului de perforare	Ajustați ghidajul marginii și testați pe foi de încercare până ce configurarea este corectă
Găuri lipsă	Poansonul selectabil nu sunt selectate pentru perforare	Verificați dacă ați selectat poansonul curent pentru a perfora găuri. Pentru a selecta un poanson, apăsați butonul selector din partea frontală
Marginile găurilor sunt avariate	Posibilă supraîncărcare a aparatului	Perforați copertile din plastic împreună cu foi de hârtie. Reduceți numărul de foi de perforat

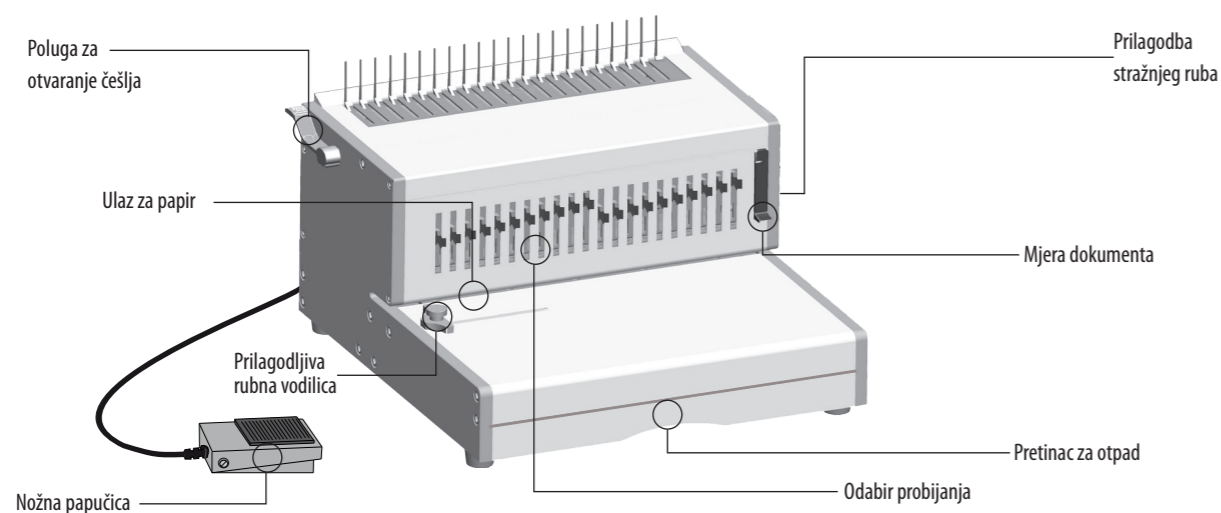

RADNE ZNAČAJKE

Kapacitet probijanja

Listovi papira	
70 - 80 g/20 lb	30 listova
Prozirne korice	
100-200 mikrona/4 - 8 mil.	4 lista
preko 200 mikrona/preko 8 mil.	3 lista
Ostale standardne korice	
160-270 g/40 - 60 lb	4 lista
preko 270 g/preko 60 lb	3 lista
Kapacitet uveza	
Maks. veličina češlja za uvezivanje	51 mm
Maks. dokument (80 g/20 lb)	otpr. 500 listova

Tehnički podaci

Dimenzije papira	A4, A5, US pismo, US korice
Utora za probijanje	21
Kalupi s otpuštanjem	21 kalup (1 - 21)
Prilagodljiv stražnji rub	5 položaja - (2,5 - 6,5 mm)
Dubina utora	14,28 mm/9/16 inča
Prilagodljiva rubna vodilica	Da
Kapacitet pretinca za otpad	otpr. 1800 listova
Neto težina	17 kg/16.78kg
Dimenzije (Š x D x V)	40 x 40 x 25 cm
Napon	220-240 V 50/60 Hz
Snaga motora	160 W 1,0 A

VAŽNE SIGURNOSNE UPUTE - SAČUVAJTE IH ZA BUDUĆU UPORABU

Kod probijanja:

- uvijek osigurajte da je stroj na stabilnoj podlozi
- provedite probno probijanje praznih listova i podesite stroj prije konačnog probijanja
- uklonite spojnice i ostale metalne predmete prije probijanja
- nikada ne prekoračujte navedene radne značajke stroja

Držite stroj podalje od izvora topline i vode.

Nikada nemojte pokušavati otvoriti ili na bilo koji drugi način popravljati stroj.

Kod probijanja:

- Držite stroj podalje od izvora topline i vode.
- Nikada nemojte pokušavati otvoriti ili na bilo koji drugi način popravljati stroj.
- Ukopčajte stroj u utičnicu na lako dostupnom mjestu.
- Napomena – ovaj stroj ima toplinski uređaj za izrezivanje koji se aktivira zagrijavanjem stroja tijekom uporabe. Automatski se resetira kada je stroj siguran za uporabu.

Trebate li pomoć?

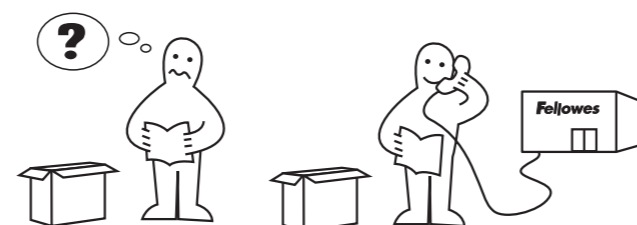

Naši stručnjaci mogu vam pomoći pronaći rješenje.

Korisnička služba... www.fellowes.com

Uvijek nazovite tvrtku Fellowes prije nego se obratite vašem prodajnom mjestu (informacije za kontakt potražite na stražnjem poklopcu).

PROMJER ČEŠLJA & VELIČINE ČEŠLJA

Promjeri češlja

Za odabir ispravnog promjera češlja upotrijebite mjernu karticu za dokument tiskanu na stroju.

	▼ ▲	⊘	▬ ▬
A	2-20	6mm 1/4"	2.5mm 7/64"
B	21-40	8mm 5/16"	
C	41-55	10mm 3/8"	
D	56-65	12mm 1/2"	3.5mm 9/64"
E	66-100	14mm 9/16"	
F	101-115	16mm 5/8"	4.5mm 11/64"
G	116-135	19mm 3/4"	
H	136-180	22mm 7/8"	5.5mm 14/64"
I	181-210	25mm 1"	
J	211-240	28mm 1 1/8"	6.5mm 16/64"
K	241-280	32mm 1 1/4"	
L	281-310	35mm 1 3/8"	Max capacity :
M	311-340	38mm 1 1/2"	
N	341-410	45mm 1 3/4"	PVC x4 sheets (200mic / 8mil)
O	411-500	51mm 2"	

POSTAVLJANJE

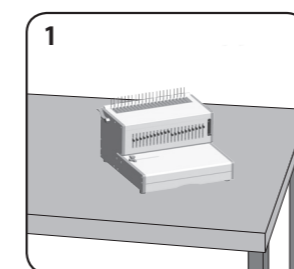

Osigurajte da je stroj na stabilnoj podlozi.

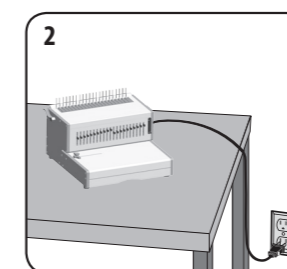

Ukopčajte stroj u lako dostupnu utičnicu.

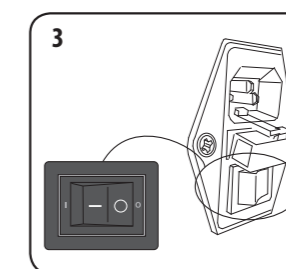

Uključite napajanje (sklopka se nalazi na stražnjoj strani stroja).

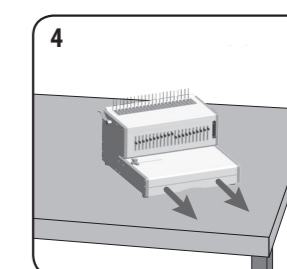

Provjerite je li pretinac za otpad prazan i pravilno umetnut.

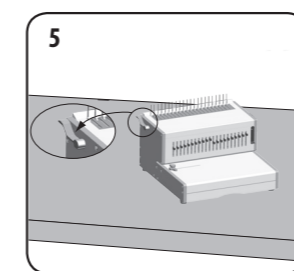

Uvjerite se da je poluga zatvaranje češlja gurnuta prema natrag.

PRIJE UVEZIVANJA

1

A	21x29	82mm	510°	2,5mm	7/84"
B	21x40	82mm	510°	2,5mm	7/84"
C	21x50	82mm	510°	2,5mm	7/84"
D	21x60	127mm	510°	3,5mm	9/84"
E	21x70	127mm	510°	3,5mm	9/84"
F	21x80	127mm	510°	3,5mm	9/84"
G	21x90	127mm	510°	3,5mm	9/84"
H	21x100	127mm	510°	3,5mm	9/84"
I	21x110	127mm	510°	3,5mm	9/84"
J	21x120	127mm	510°	3,5mm	9/84"
K	21x130	127mm	510°	3,5mm	9/84"
L	21x140	127mm	510°	3,5mm	9/84"
M	21x150	127mm	510°	3,5mm	9/84"
N	21x160	127mm	510°	3,5mm	9/84"
O	21x170	127mm	510°	3,5mm	9/84"
P	21x180	127mm	510°	3,5mm	9/84"
Q	21x190	127mm	510°	3,5mm	9/84"
R	21x200	127mm	510°	3,5mm	9/84"
S	21x210	127mm	510°	3,5mm	9/84"
T	21x220	127mm	510°	3,5mm	9/84"
U	21x230	127mm	510°	3,5mm	9/84"
V	21x240	127mm	510°	3,5mm	9/84"
W	21x250	127mm	510°	3,5mm	9/84"
X	21x260	127mm	510°	3,5mm	9/84"
Y	21x270	127mm	510°	3,5mm	9/84"
Z	21x280	127mm	510°	3,5mm	9/84"
AA	21x290	127mm	510°	3,5mm	9/84"
AB	21x300	127mm	510°	3,5mm	9/84"
AC	21x310	127mm	510°	3,5mm	9/84"
AD	21x320	127mm	510°	3,5mm	9/84"
AE	21x330	127mm	510°	3,5mm	9/84"
AF	21x340	127mm	510°	3,5mm	9/84"
AG	21x350	127mm	510°	3,5mm	9/84"
AH	21x360	127mm	510°	3,5mm	9/84"
AI	21x370	127mm	510°	3,5mm	9/84"
AJ	21x380	127mm	510°	3,5mm	9/84"
AK	21x390	127mm	510°	3,5mm	9/84"
AL	21x400	127mm	510°	3,5mm	9/84"
AM	21x410	127mm	510°	3,5mm	9/84"
AN	21x420	127mm	510°	3,5mm	9/84"
AO	21x430	127mm	510°	3,5mm	9/84"
AP	21x440	127mm	510°	3,5mm	9/84"
AQ	21x450	127mm	510°	3,5mm	9/84"
AR	21x460	127mm	510°	3,5mm	9/84"
AS	21x470	127mm	510°	3,5mm	9/84"
AT	21x480	127mm	510°	3,5mm	9/84"
AU	21x490	127mm	510°	3,5mm	9/84"
AV	21x500	127mm	510°	3,5mm	9/84"

Max capacity: Paper 20 sheets (80gsm / 20lb) / PVC 14 sheets (200Wz / 8ml)

Odaberite ispravan promjer češlja pomoću mjere za dokument.

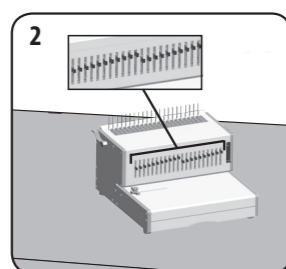

Odaberite ispravan profil probijanja prema veličini lista. Odaberite prikladne kalupe na otpuštanje.

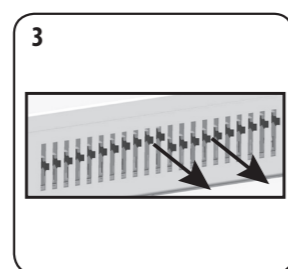

Za poništenje probijanja, povucite zatik prema naprijed. Izvršite probno probijanje.

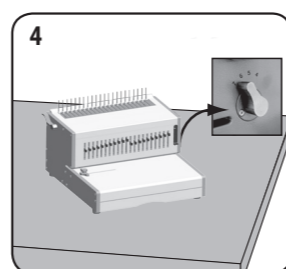

Odaberite ispravnu dubinu stražnjeg ruba prema broju listova.

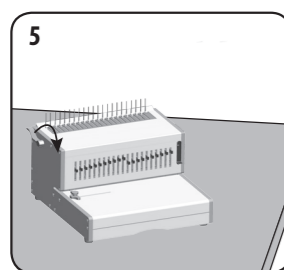

Umetnite plastičan češalj u mehanizam za otvaranje. Povucite polugu za otvaranje češlja prema naprijed kako biste otvorili češalj.

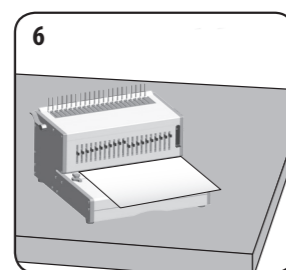

Izvršite probno probijanje praznog papira kako biste provjerili postavku rubne vodilice.

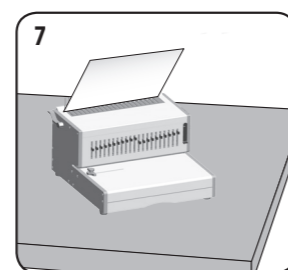

Stavite probijene listove izravno na otvoreni češalj.

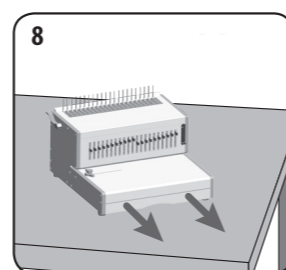

Redovito praznite pretinac za otpad - najbolje nakon svake uporabe.

UVEZIVANJE DOKUMENTA

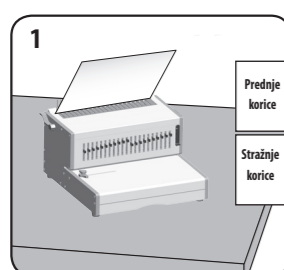

Prvo probijte prednje i stražnje korice.

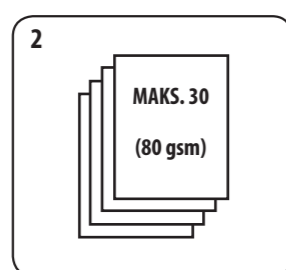

Probijte manje stogove listova kako ne biste pretrpali stroj i onemogućili lako rukovanje.

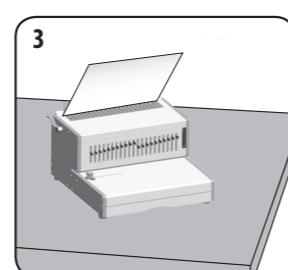

Stavite probijene listove izravno na otvoreni češalj. Započnite s prednjom stranom dokumenta.

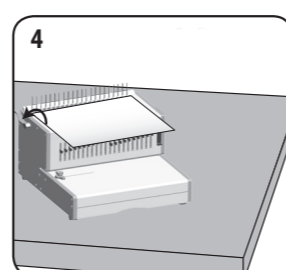

Kada stavite sve probijene listove na češalj, pritisnite polugu češlja prema natrag kako biste zatvorili češalj i uklonite uvezani dokument.

ISPRAVKA UVEZANOG DOKUMENTA

Druge listove možete u svakom trenutku dodati ili ukloniti otvaranjem i zatvaranjem češlja, prema prethodnom opisu.

UKLANJANJE OTPADNIH IZREZA

Pretinac treba prazniti nakon svakih 50 uporaba kako biste spriječili zaglavljivanja.

OTKLANJANJE POTEŠKOĆA

U stroju se nalazi osigurač između sklopke i utičnice napajanja na stražnjoj strani stroja. Kako biste zamijenili osigurač:

- Isključite napajanje stroja.
- Oštricom odvijača otvorite držač osigurača.
- Držač sadrži dva osigurača, labavi osigurač je pričuvni.
- Umetnite novi osigurač u držač i ponovno ga postavite u stroj.

NAPOMENA: Uvijek upotrijebite preporučeni osigurač (120 W/2 A) i NE zamjenjujte ga osiguračem različite nazivne snage.

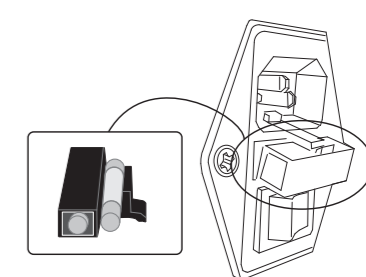

Problem	Uzrok	Rješenje
Nema napajanja	Stroj nije uključen	Uključite stroj na stražnjoj strani odmah do ulaza za utikač i utičnice
Ne vrši probijanje	Aktivirana je sklopka za toplinsko izrezivanje	Pričekajte da se stroj rashladi 30-60 minuta.
Probijene rupe nisu centrirane	Nije namještena rubna vodilica	Prilagodite rubnu vodilicu dok ne namjestite pravilan uzorak rupa
Stroj ne probija listove	Zaglavljivanje	Provjerite je li prazan pretinac za otpad. Provjerite je li zaglavljiven ulaz papira
Probijene rupe nisu paralelne s rubom	Ostatak je zaglavljiven ispod kalupa	Tvrđi karton uvucite u ulaz papira. Bočno pomičite karton kako biste oslobodili sve izreze u pretinac za otpad
Djelomične rupe	Listovi nisu pravilno poravnati za uzorak probijanja	Prilagodite rubnu vodilicu i prema potrebi izvršite probno probijanje praznih listova
Nedostaju rupe	Odgovarajući kalupi nisu odabrani za probijanje	Provjerite jesu li trenutni kalupi odabrani za probijanje rupa. Za odabir kalupa gurnite sklopku za odabir ravno prema dolje
Oštećeni rubovi rupa	Moguće preopterećenje stroja	Probijte plastične korice s listovima papira. Smanjite broj listova koje probijate

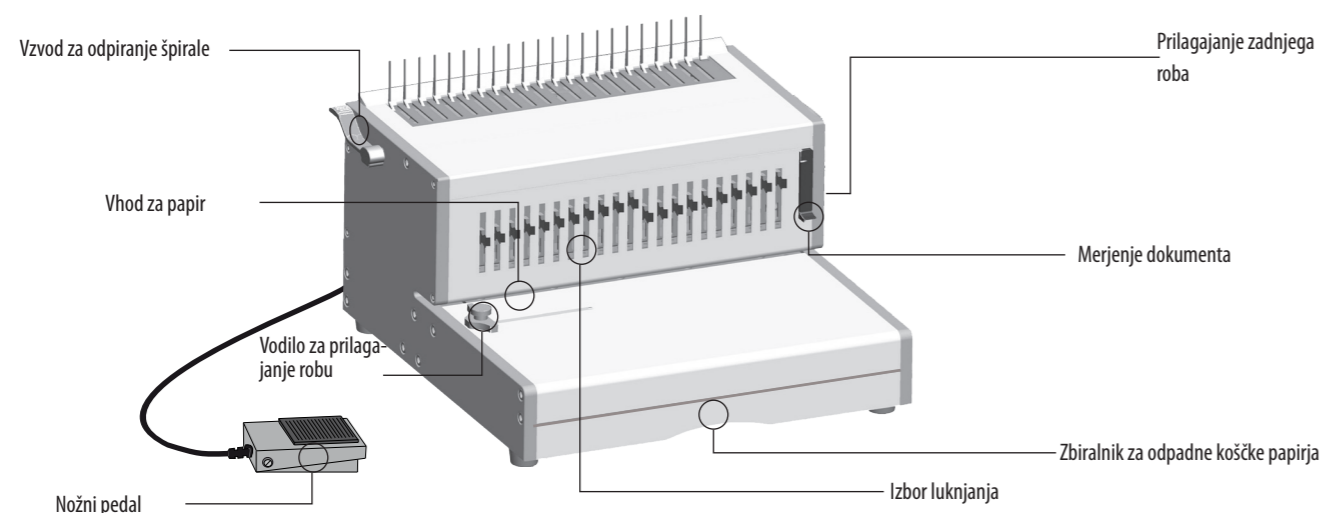

ZMOGLJIVOST

Zmogljivost luknjanja

Listi papirja	
70 - 80g / 20lb	30 listov
Prozorni ovitki	
100-200 mikronov / 4 - 8 mil.	4 listi
200+ mikronov / 8+ mil.	3 listi
Ostali standardni ovitki	
160-270g / 40 - 60lb	4 listi
270+g / 60+ lb	3 listi
Zmogljivost vezanja	
Največja velikost špirale za vezanje	51 mm
Največ dokumentov (80g / 20lb)	pribl. 500 listov

Tehnični podatki

Dimenzije papirja	A4, A5, kuverta, ovitki
Luknjači	21
Odstranljive matrice	21 matric (1 - 21)
Prilagodljiv zadnji rob	5 položajev - (2,5 - 6,5 mm)
Naklon luknjanja	14.28 mm / 9/16"
Vodilo za prilaganje robu	Da
Kapaciteta zbirnika za odpadne koščke papirja	pribl. 1800 listov
Neto teža	17 kg / 16,78kg
Mere (Š x G x V)	40 x 40 x 25 cm
Napetost	220-240V 50/60Hz
Moč motorja	160W 1.0A

POMEMBNA VARNOSTNA NAVODILA - HRANITE ZA PRIHODNJO UPORABO

- Ko luknjate:
- vedno zagotovite, da je naprava na ravni površini.
 - poskusno preluknjajte nekaj testnih listov in napravo nastavite pred luknjanjem končnih dokumentov
 - pred luknjanjem odstranite sponke in ostale kovinske predmete
 - nikoli ne prekoračite navedene učinkovitosti naprave
 - napravo hranite stran od virov toplote in vode.
- Naprave nikoli ne poskušajte sami odpreti ali kakorkoli popravljati.
- Ko vežete:
- napravo hranite stran od virov toplote in vode.
 - Naprave nikoli ne poskušajte sami odpreti ali kakorkoli popravljati.
 - Napravo priključite v lahko dostopno vtičnico.
- Opomba – ta naprava ima toplotno prekinjalo, ki se aktivira, ko je naprava med uporabo pregreta. Ko je naprava varna za uporabo, se samodejno ponovno zažene.

Potrebujete pomoč?

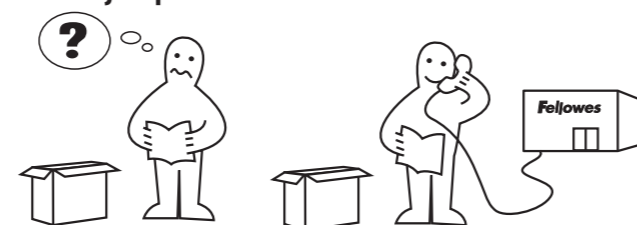

Dovolite, da vam naši strokovnjaki pomagajo z rešitvijo.

Oddelek za pomoč uporabnikom ... www.fellowes.com

Preden se obrnete na svojega prodajalca, vedno najprej stopite v stik s podjetjem Fellowes. Za kontaktne podatke si oglejte zadnjo stran.

PREMER ŠPIRALE & VELIKOSTI DOKUMENTOV

Velikosti premera špirale

Da bi izbrali primerno velikost premera špirale za dokument, uporabite merilno kartico dokumentov, kot je natisnjeno na napravi.

	—▲—	⊘	—▲—
A	2-20	6mm 1/4"	2.5mm 7/64"
B	21-40	8mm 5/16"	
C	41-55	10mm 3/8"	
D	56-65	12mm 1/2"	3.5mm 9/64"
E	66-100	14mm 9/16"	
F	101-115	16mm 5/8"	4.5mm 11/64"
G	116-135	19mm 3/4"	
H	136-180	22mm 7/8"	5.5mm 14/64"
I	181-210	25mm 1"	
J	211-240	28mm 1 1/8"	6.5mm 16/64"
K	241-280	32mm 1 1/4"	
L	281-310	35mm 1 3/8"	Max capacity :
M	311-340	38mm 1 1/2"	
N	341-410	45mm 1 3/4"	PVC x4 sheets (200mic / 8mil)
O	411-500	51mm 2"	

PRIJAVA

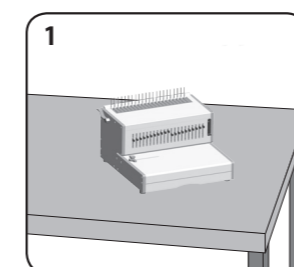

1 Zagotovite, da je naprava na ravni površini.

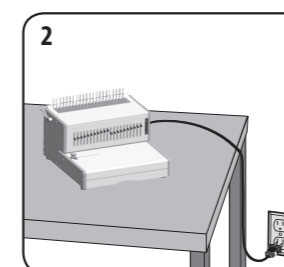

2 Napravo priključite v lahko dostopno vtičnico.

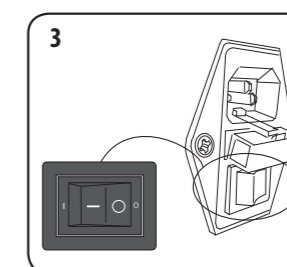

3 Napravo vklopite (stikalo je na zadnji strani naprave).

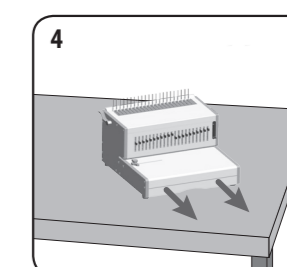

4 Preverite, da je zbirnik za odpadne koščke papirja prazen in pravilno pritrjen.

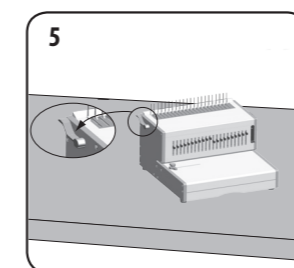

5 Prepričajte se, da je vzvod za odpiranje špirale potisnjen nazaj.

PREDEN VEŽETE

A	2-20	82mm	51P	2,5mm	7/64"
B	21-40	82mm	51P	2,5mm	7/64"
C	41-60	127mm	77P	3,5mm	9/64"
D	61-80	127mm	77P	3,5mm	9/64"
E	81-100	178mm	104P	4,5mm	11/64"
F	101-120	178mm	104P	4,5mm	11/64"
G	121-140	229mm	131P	5,5mm	14/64"
H	141-160	229mm	131P	5,5mm	14/64"
I	161-180	279mm	158P	6,5mm	16/64"
J	181-200	279mm	158P	6,5mm	16/64"
K	201-220	330mm	185P	7,5mm	18/64"
L	221-240	330mm	185P	7,5mm	18/64"
M	241-260	381mm	212P	8,5mm	20/64"
N	261-280	381mm	212P	8,5mm	20/64"
O	281-300	432mm	239P	9,5mm	22/64"
P	301-320	432mm	239P	9,5mm	22/64"
Q	321-340	483mm	266P	10,5mm	24/64"
R	341-360	483mm	266P	10,5mm	24/64"
S	361-380	534mm	293P	11,5mm	26/64"
T	381-400	534mm	293P	11,5mm	26/64"
U	401-420	585mm	320P	12,5mm	28/64"
V	421-440	585mm	320P	12,5mm	28/64"
W	441-460	636mm	347P	13,5mm	30/64"
X	461-480	636mm	347P	13,5mm	30/64"
Y	481-500	687mm	374P	14,5mm	32/64"
Z	501-520	687mm	374P	14,5mm	32/64"

Max capacity: Paper 2/30 sheets (80gsm / 20lb) / PVC 4 sheets (200mic / 8mil)

Izberite pravi premer špirale za uporabo merilca dokumentov.

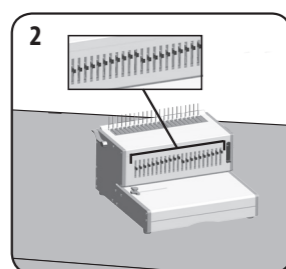

Izberite primeren profil luknjanja za velikost papirja. Izberite odstranljivo matrico, kot je ustrezno.

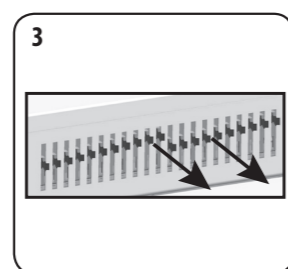

Da bi preklicali luknjanje, zaponko potegnite naprej. Testno preluknjajte list papirja.

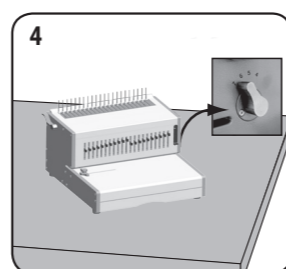

Izberite primerno globino zadnjega roba za število listov.

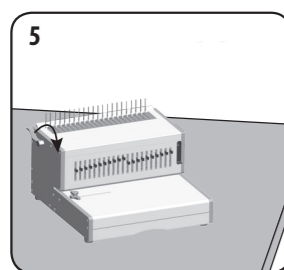

Plastično špiralo vstavite v mehanizem. Da boste odprli špiralo, potegnite vzvod za odpiranje špirale.

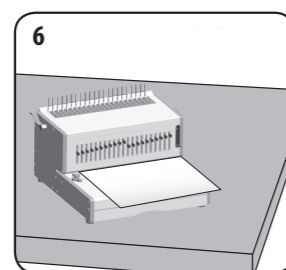

Testno preluknjajte nekaj listov, da preverite nastavev vodila roba.

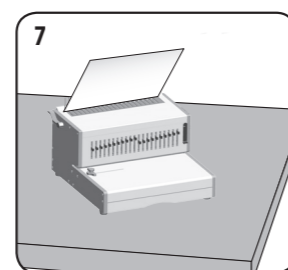

Preluknjane liste naložite neposredno na odprto špiralo.

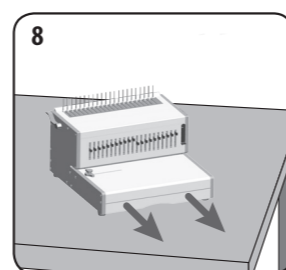

Zbiralnik za odpadne koščke papirja praznite redno - najboljšje je po vsaki uporabi.

VEZANJE DOKUMENTA

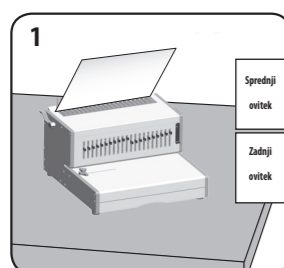

Najprej preluknjajte sprednji in zadnji ovitek.

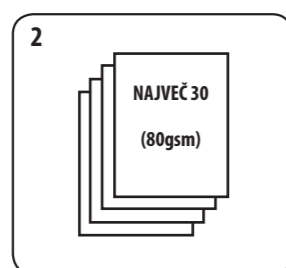

Luknjajte liste in manjše svežnje, ki ne preobremenjujejo naprave ali uporabnika.

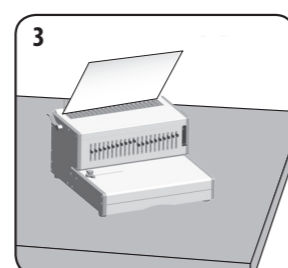

Preluknjane liste naložite neposredno na odprto špiralo. Začnite s sprednjo stranjo dokumenta.

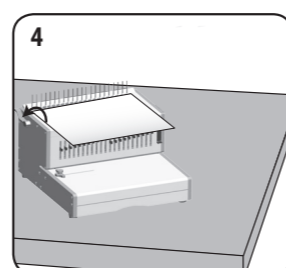

Ko so vsi preluknjani listi naloženi na špiralo, vzvod za špiralo potisnite nazaj, da jo boste zaprli, nato pa odstranite zvezan dokument.

POPRAVLJANJE ZVEZANEGA DOKUMENTA

Liste je možno dodajati ali odstranjevati kadarkoli tako, da najprej odprete in nato zaprete špiralo, kot je bilo opisano prej.

ODSTRANITEV ODVEČNIH ODREZKOV

Zbiralnik odpadnih koščkov papirja je treba sprazniti vsakih 50 uporab, da ne bo prišlo do blokad.

ODPRAVLJANJE TEŽAV

To napravo uravnava varovalka, ki je nameščena med gumbom za prižig in vtičnico na zadnjem delu naprave. Da bi varovalko zamenjali:

- Napravo odstranite od vira električne energije.
- Odprite nosilec varovalke z izvijačem.
- Nosilec vsebuje dve varovalki, prosta varovalka je rezervna.
- Vstavite novo varovalko v nosilec in ga ponovno namestite v napravo.

OPOMBA: Vedno uporabite priporočeno varovalko (120W /2A) in JE NE nadomestite s tako drugačnega ranga.

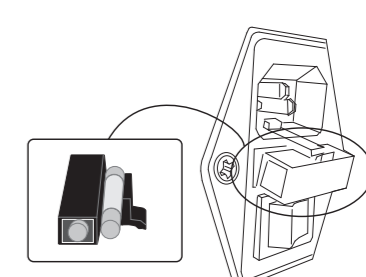

Problem	Vzrok	Rešitev
Ni napajanja	Naprava ni vključena	Vključite napravo zadaj poleg vhoda napajanja in v vtičnico
Ne luknja	Aktiviralo se je toplotno prekinjalo	Pustite, da se naprava hladi 30-60 minut.
Narejene luknje niso na sredini	Vodilo roba ni nastavljeno	Prilagodite vodilo roba toliko časa, da je vzorec lukenj pravilen
Naprava ne preluknja	Blokada	Prepričajte se, da je zbiralnik za odpadne koščke papirja prazen. Preverite, če je pri vходу papirja prišlo do blokade
Narejene luknje niso vzporedne z robom	Pod matricami so zatakneni ostanki	Vzemite trd karton in ga vstavite v vhod za papir. Karton premaknite na stran, da boste vse odvečne odrezke premaknili v zbiralnik.
Delne luknje	Listi niso pravilno poravnani z vzorcem luknjanja	Prilagodite vodilo roba in testno luknjajte liste, dokler ni pravilno
Manjkajoče luknje	Matrice niso izbrane za luknjanje	Preverite, da so trenutne matrice izbrane za luknjanje. Da bi izbrali matrico, izbirni gumb potisnite spredaj navzdol
Poškodovani robovi lukenj	Mogoča preobremenitev naprave	Luknjajte plastične ovitke z listi papirja. Zmanjšajte število listov, ki jih luknjate

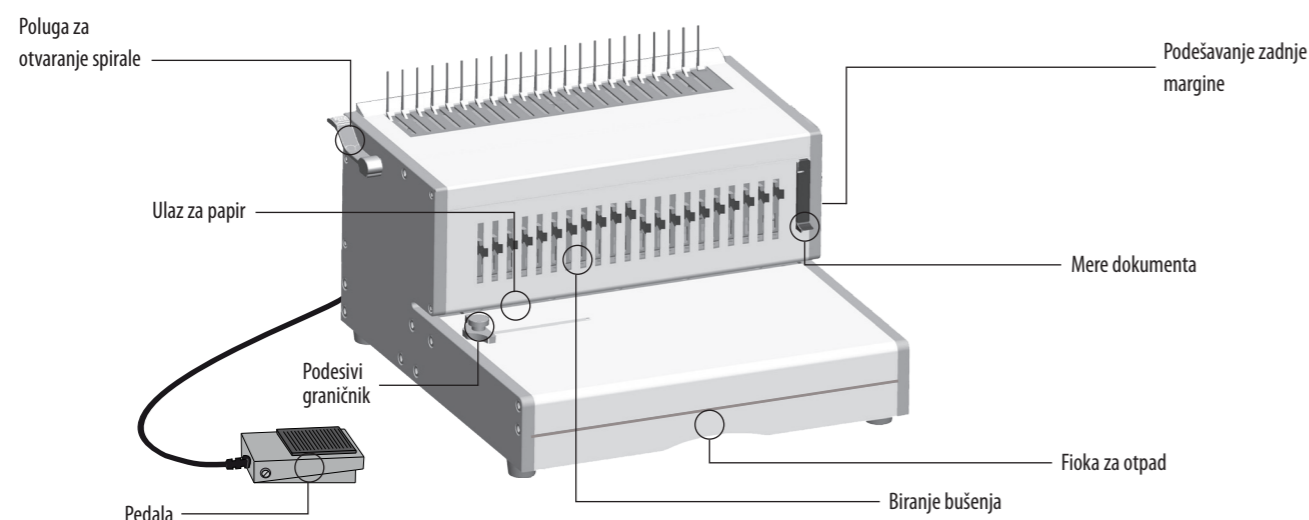

MOGUĆNOSTI

Kapacitet bušenja

Listova papira	
70 - 80 g / 20 lb	30 listova

Prozirne korice	
100-200 mikrona / 4 - 8 mil.	4 lista
200+ mikrona / 8+ mil.	3 lista

Druge standardne korice	
160-270 g / 40 - 60 lb	4 lista
270+ g / 60+ lb	3 lista

Kapacitet koričenja

Maks. veličina češlja za koričenje	51 mm
Maks. dokument (80 g / 20 lb)	pribl. 500 listova

Tehnički podaci

Dimenzije papira	A4, A5, US pismo, US korice
Br. izbušenih rupa	21
Br. slobodnih kalupa	21 kalup (1 - 21)
Podesiva zadnja margina	5 pozicija - (2,5 - 6,5 mm)
Ugao probijanja rupe	14,28 mm / 9/16"
Podesivi graničnik	Da
Kapacitet fioka za otpad	pribl. 1800 listova
Neto masa	17 kg / 37 lb
Mere (W x D x H)	40 x 40 x 25 cm
Voltaža	220-240 V 50/60 Hz
Snaga motora u vatima	160 W 1,0 A

VAŽNA BEZBEDNOSNA UPUTSTVA – SAČUVATI ZA BUDUĆU UPOTREBU

Prilikom bušenja:

- uvek proverite da li je mašina na stabilnoj podlozi
 - proverite bušenje na otpadnim listovima i podesite mašinu pre bušenja konačnog dokumenta
 - pre bušenja uklonite sponje i druge metalne predmete
 - nikada nemojte da opterećujete mašinu preko navedenog kapaciteta
- Držite mašinu dalje od izvora toplote i vlage.

Nikada ne pokušavajte da otvorite ili na bilo koji način da popravljate mašinu.

Prilikom koričenja

- Držite mašinu dalje od izvora toplote i vlage.
- Nikada ne pokušavajte da otvorite ili na bilo koji način da popravljate mašinu.
- Uključite mašinu u lako dostupnu utičnicu.
- Napomena - ova mašina ima termalni uređaj za isključivanje koji se aktivira kada se mašina pregreje tokom rada. On će se automatski resetovati kada mašina bude bezbedna za rad.

Potrebna vam je pomoć?



Preпустите našim stručnjacima da pronađu rešenje po vašoj meri.

Korisnička služba... www.fellowes.com

Uvek pozovite Fellowes pre nego što kontaktirate svog prodavca (pogledajte poledinu za detalje za kontakt).

PREČNIK SPIRALE I VELIČINE DOKUMENTA

Veličine prečnika spirale

Da biste odabrali tačan prečnik spirale za dokument koristite karticu sa merama dokumenta kao što je odštampano na uređaju.

	▼ ▲	⊘	▬ ▬
A	2-20	6mm 1/4"	2.5mm 7/64"
B	21-40	8mm 5/16"	
C	41-55	10mm 3/8"	
D	56-65	12mm 1/2"	3.5mm 9/64"
E	66-100	14mm 9/16"	
F	101-115	16mm 5/8"	4.5mm 11/64"
G	116-135	19mm 3/4"	
H	136-180	22mm 7/8"	5.5mm 14/64"
I	181-210	25mm 1"	
J	211-240	28mm 1 1/8"	6.5mm 16/64"
K	241-280	32mm 1 1/4"	
L	281-310	35mm 1 3/8"	Maks. kapacitet:
M	311-340	38mm 1 1/2"	
N	341-410	45mm 1 3/4"	PVC x4 lista (200 mikrona / 8 mil)
O	411-500	51mm 2"	

PODEŠAVANJE

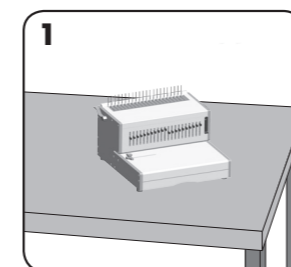

1 Proverite da li je mašina na stabilnoj podlozi.

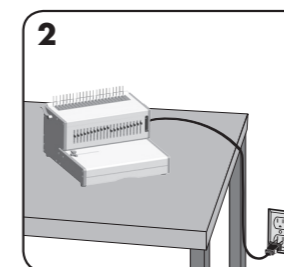

2 Priključite mašinu na lako dostupnu strujnu utičnicu.

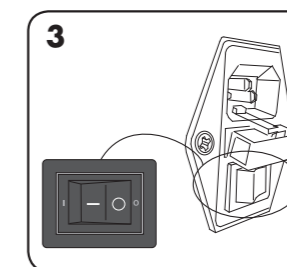

3 Uključite napajanje (nalazi se na poledini aparata).

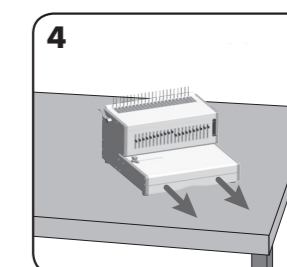

4 Proverite da li je fioka za otpad prazna i pravilno postavljena.

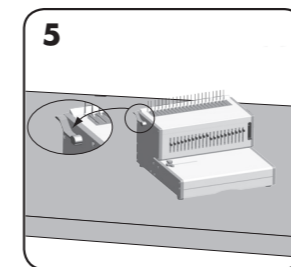

5 Proverite da li je ručka za otvaranje češlja gurnuta unazad.

PRE NEGO ŠTO POČNETE SA KORIČENJEM

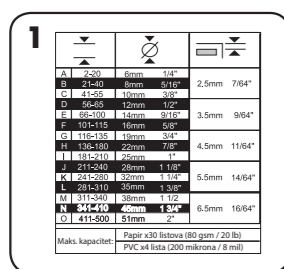

Izaberite tačan prečnik češlja koristeći mere dokumenta.

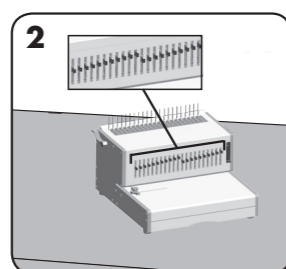

Izaberite pravilan profil spirale za datu veličinu lista. Izaberite odgovarajuće pokretne kalupe za bušenje.

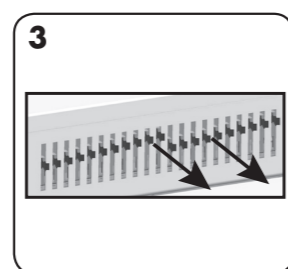

Za otkazivanje bušenja, povucite iglu nazad. Isprobajte bušenje na listu papira.

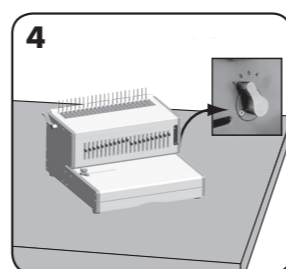

Izaberite tačnu dubinu zadnje margine za broj listova.

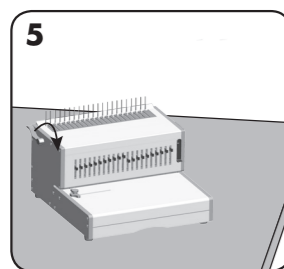

Ubacite plastični češalj u mehanizam za otvaranje. Povucite polugu za otvaranje spirale napred da otvorite spiralu.

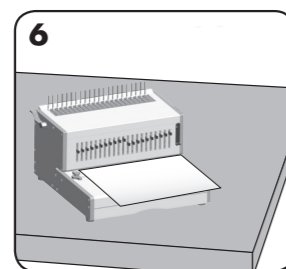

Proverite bušenje na otpadnim listovima da testirate podešavanje ivica.

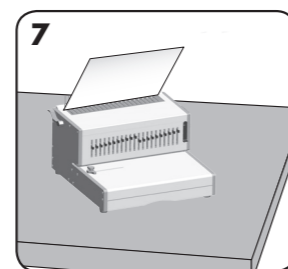

Probušene listove postavite neposredno na otvorenu spiralu.

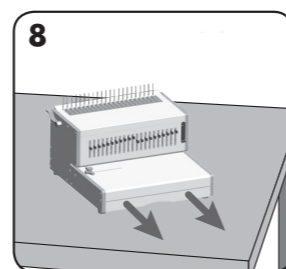

Redovno praznite fioku za otpad – najbolje posle svake upotrebe.

KORIČENJE DOKUMENTA

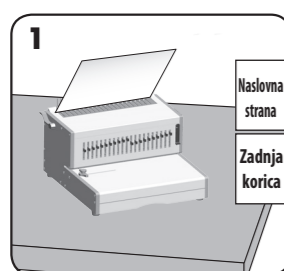

Najpre probušite naslovnu i zadnju stranu.

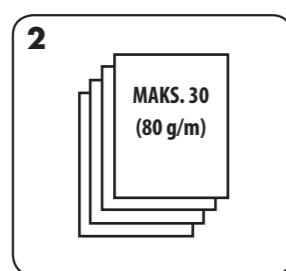

Bušite listove u malim grupama koje ne preopterećuju mašinu niti korisnika.

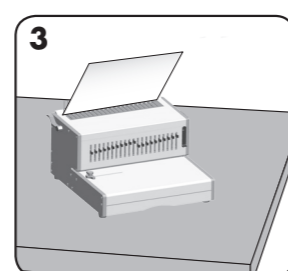

Probušene listove postavite neposredno na otvorenu spiralu. Počnite sa prednjim delom dokumenta.

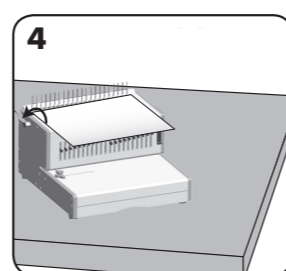

Kada su svi probušeni listovi postavljeni na spiralu, gurnite polugu za spiralu unazad da zatvorite spiralu i izvučete ukoričeni dokument.

POPRAVLJANJE UKORIČENOG DOKUMENTA

Dodatni listovi mogu biti dodati ili uklonjeni bilo kada otvaranjem pa zatvaranjem češlja kao što je prethodno opisano.

UKLANJANJE OTPADNIH OSTATAKA

Fioku treba prazniti nakon svake 50. upotrebe da ne bi došlo do blokade.

REŠAVANJE PROBLEMA

Ova mašina poseduje osigurač koji je nalazi između glavnog prekidača i glavnog napajanja na poledini mašine. Za zamenu osigurača;

- Isključite mašinu sa glavnog napajanja.
- Otvorite držač osigurača šrafciigerom. Držač sadrži dva osigurača, slobodni osigurač je rezervni.
- Ubacite novi osigurač u držač i zamenite držač u mašini.

NAPOMENA: Uvek koristite preporučeni osigurač (120 W / 2A) i NE menjajte ga osiguračem drugih vrednosti.

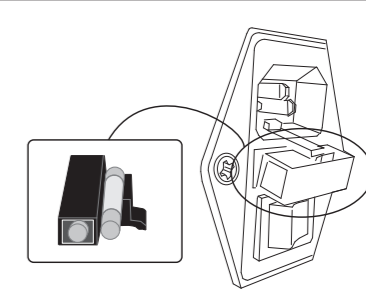

Problem	Uzrok	Rešenje
Nema napajanja.	Mašina nije uključena.	Uključite mašinu na poledini povezujući ulazni priključak sa utičnicom.
Ne buši.	Prekidač za termalno isključivanje je aktiviran.	Neka se mašina ohladi 30 do 60 minuta.
Probušeni otvori nisu centrirani.	Graničnik nije podešen.	Podešavajte bočnu vođicu dok šablon rupa ne bude ispravan.
Mašina ne buši.	Blokada.	Proverite da li je fioka za otpad prazna. Proverite da li ima blokade na ulazu za papir.
Probušeni otvori nisu paralelni sa ivicom.	Nečistoća se nakupila ispod kalupa za bušenje.	Uzmite tvrd karton i provucite ga kroz ulaz za papir. Privucite karton sa strane da bi eventualni ostaci pali u fioku za otpad.
Otvori su delimično probušeni.	Listovi nisu pravilno poravnati za šablon bušenja.	Podesite graničnik i proverite bušenje na otpadnim listovima dok ne otklonite grešku.
Rupe nedostaju.	Podesivi kalupi nisu postavljeni za bušenje.	Proverite da li su trenutni kalupi podešeni na rupe za bušenje. Da izaberete kalup, birački prekidač na prednjem delu pomerajte nadole.
Oštećene ivice rupa.	Moguće prekomerno opterećenje mašine.	Probušite plastične korice zajedno sa listovima papira. Smanjite broj listova za bušenje.

قطر فتحات الكعب البلاستيكي وأحجام المستند

قياسات أقطار فتحات الكعب البلاستيكي

لتختار كعبًا بلاستيكيًا بقطر مناسب للمستند استخدم بطاقة قياس المستند كما هو مطبوع على الجهاز.

A	2-20	6mm	1/4"	2.5mm 7/64"
B	21-40	8mm	5/16"	
C	41-55	10mm	3/8"	
D	56-65	12mm	1/2"	3.5mm 9/64"
E	66-100	14mm	9/16"	
F	101-115	16mm	5/8"	4.5mm 11/64"
G	116-135	19mm	3/4"	
H	136-180	22mm	7/8"	
I	181-210	25mm	1"	5.5mm 14/64"
J	211-240	28mm	1 1/8"	
K	241-280	32mm	1 1/4"	6.5mm 16/64"
L	281-310	35mm	1 3/8"	
M	311-340	38mm	1 1/2"	
N	341-410	45mm	1 3/4"	الحد الأقصى للقدر:
O	411-500	51mm	2"	
ورق 30 × 30 ورقة (80 غم / 2م / 20 رطل)				
الحد الأقصى للقدر: ورق 4 × PVC ورقات (200 ميكرون / 8 أجزاء من الألف من البوصة)				

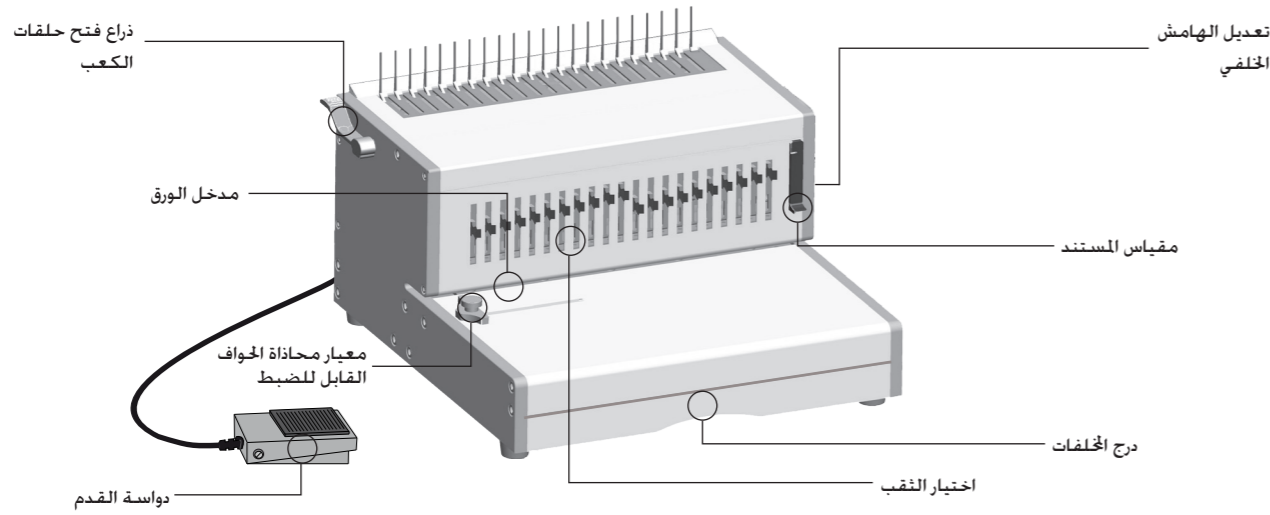

القدرات

البيانات الفنية	القدرة الاستيعابية للثقب
أبعاد الورق: US, A4, خطابات US, أغلفة US	الصفحات الورقية: 70-80 غم / 20 رطل
21 فتحات الثقب	الأغلفة الشفافة: 100-200 ميكرون / 8 - 4 جزء من الألف من البوصة
قوالب تشكيل فتحات متغيرة: 21 قالب تشكيل فتحات (1 - 21)	200+ ميكرون / 8+ جزء من الألف من البوصة
هامش خلفي قابل للضبط: 5 أوضاع - (2.5 - 6.5) سم	الأغلفة الأخرى المعتادة: 160 - 270 غم / 40 - 60 رطل
المسافة بين الفتحات: 14.28 سم / 9/16 بوصة	270+ غم / 60+ رطل
مقياس محاذاة الحواف القابل للضبط: متوفر	القدرة الاستيعابية للتجميع: أقصى حجم للكعب البلاستيكي الخاص بالتجميع: 51 سم
سعة درج الخلفيات: 1800 ورقة تقريبًا	أقصى حجم للمستند (80 غم / 20 رطل): 500 ورقة تقريبًا
صافي الوزن: 17 كغ / 37 رطل	
الأبعاد (الطول × العرض × الارتفاع): 40 × 40 × 25 سم	
الجهد الكهربائي: 220-240 فولت 50/60 هرتز	
القوة الكهربائية للمحرك: 160 وات 1.0 أمبير	

تعليمات هامة للسلامة - حافظ على اتباعها في المستقبل

هل تحتاج للمساعدة؟

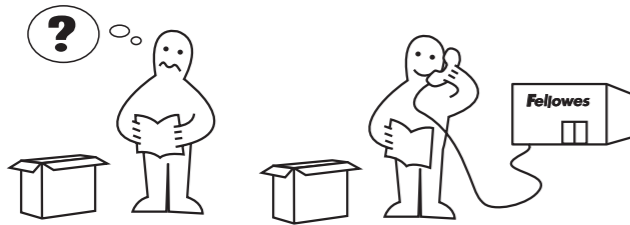

دع خبراءنا يقومون بمساعدتك في إيجاد حل.

خدمة العملاء... www.fellowes.com

اتصل دائمًا بشركة Fellowes قبل الاتصال بكان الشراء. انظر الغلاف الخلفي للاطلاع على تفاصيل الاتصال.

عند الثقب:

- تأكد دائمًا من وضع الماكينة على سطح ثابت
- اختبر الأداء باستخدام كمية صغيرة من الأوراق المراد ثقبها واضبط الماكينة قبل ثقب المستندات النهائية
- أزل أي دبائيس أو مواد معدنية أخرى قبل الثقب
- لا تتجاوز أبدًا الكمية المحددة لأداء الماكينة
- حافظ على الجهاز بعيدًا عن مصادر الماء والحرارة.
- لا تحاول فتح أو إصلاح الآلة.
- عند التجميع:
- حافظ على الجهاز بعيدًا عن مصادر الماء والحرارة.
- لا تحاول فتح أو إصلاح الآلة.
- قم بتوصيل الجهاز بمقبس طاقة سهل الوصول إليه.
- ملحوظة - هذه الآلة تحتوي على جهاز قاطع حراري والذي يعمل عندما تزيد حرارة الماكينة أثناء الاستخدام. سيعود للعمل مرة أخرى أوتوماتيكيًا عندما تكون الآلة آمنة للتشغيل.

الإعداد

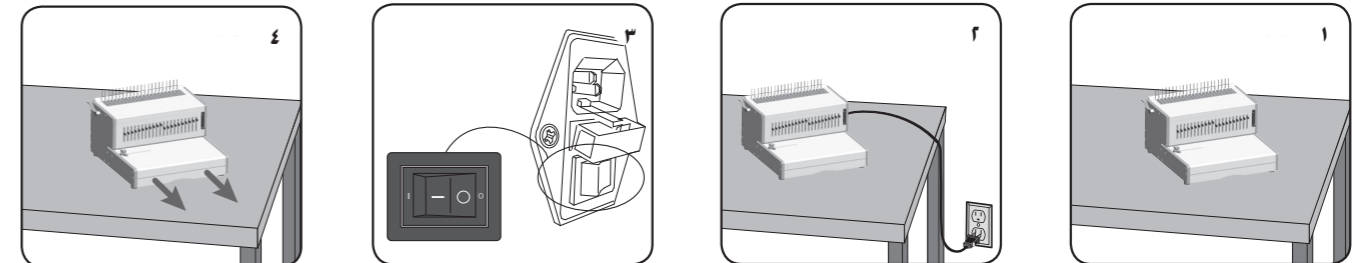

تحقق من خلو درج النفايات وتركيبه بشكل صحيح.

اضغط على زر التشغيل (الموجود في الجانب الخلفي للآلة).

قم بتوصيل الجهاز بمقبس طاقة رئيسي سهل الوصول إليه.

تأكد من أن الآلة على سطح مستو.

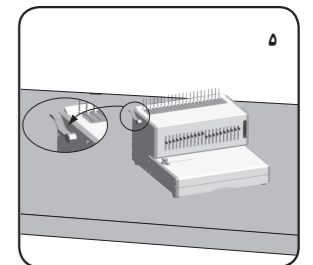

تأكد من أن ذراع فتح حلقات الكعب مدفوعًا جهة الخلف.

إزالة القصاصات المخلفة

يجب تفريغ درج الخلفيات بعد كل 50 عملية للتأكد من حدوث أي انسداد.

استكشاف المشكلات وإصلاحها

تم تزويد هذه الآلة بفيوز تقع بين المحولات الرئيسية والمقابس الرئيسية في الجانب الخلفي من الجهاز. لتغيير الفيوز:

- قم بفصل الآلة من الأجهزة الرئيسية.
- افتح حامل الفيوز باستخدام نصل المفك.
- يحتوي الحامل على زوج من الفيوزات. ويكون الفيوز المفكوك هو الاحتياطي.
- أدخل فيوزًا جديدًا في الحامل وقم بإعادة تركيب الحامل داخل الآلة مرة أخرى.

ملاحظة: قم دائمًا باستخدام الفيوز الموصى به (120 وات / 2 أمبير) وتجنب استبداله بفيوز آخر بمواصفات مختلفة.

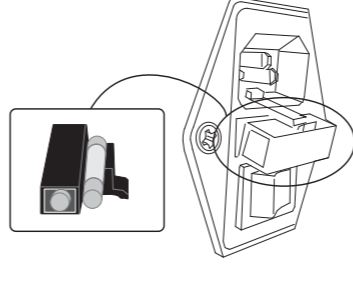

قبل التجميع

نوع	القطر	الطول	السمك	الوزن
A	200	80mm	51µ	2.5mm 7.64"
B	2140	80mm	51µ	2.5mm 7.64"
C	2140	80mm	51µ	2.5mm 7.64"
D	5605	120mm	42µ	3.5mm 9.84"
E	10200	140mm	38µ	4.5mm 11.81"
F	10415	140mm	38µ	4.5mm 11.81"
G	110435	140mm	38µ	4.5mm 11.81"
H	120435	140mm	38µ	4.5mm 11.81"
I	181215	140mm	38µ	4.5mm 11.81"
J	211215	140mm	38µ	4.5mm 11.81"
K	281210	140mm	38µ	4.5mm 11.81"
L	311210	140mm	38µ	4.5mm 11.81"
M	341410	140mm	38µ	4.5mm 11.81"
N	411209	140mm	38µ	4.5mm 11.81"

نوع المقابس: A/B/C/D/E/F/G/H/I/J/K/L/M/N
نوع المقابس: A/B/C/D/E/F/G/H/I/J/K/L/M/N
نوع المقابس: A/B/C/D/E/F/G/H/I/J/K/L/M/N

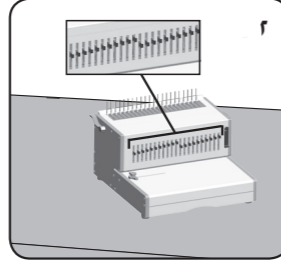

اختر كعبًا بلاستيكيًا بقطر صحيح بالاستعانة بأداة قياس المستند.

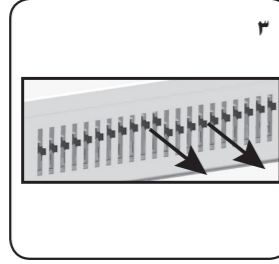

إلغاء ثقب. قم بسحب الدبوس للأمام. قم بإجراء تجربة لثقب إحدى الصفحات.

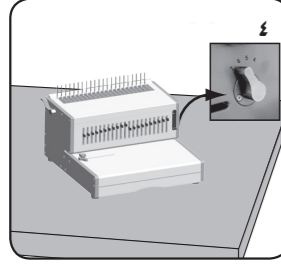

حدد العمق الصحيح لهامش الظهر بما يناسب عدد الصفحات.

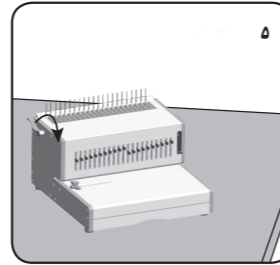

أدخل الكعب البلاستيكي داخل آلة الفتح. اسحب ذراع فتح حلقات الكعب للأمام لفتح حلقات الكعب.

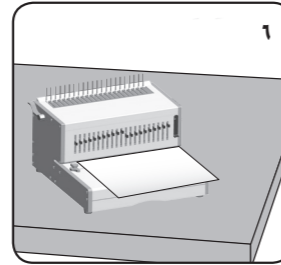

اختبر الأداء باستخدام كمية صغيرة من الأوراق المراد ثقبها للتأكد من صحة إعداد معيار محاذاة الحواف.

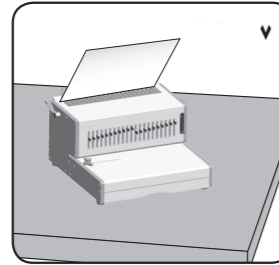

ضع الأوراق المثقوبة داخل الكعب البلاستيكي المفتوح الحلقات مباشرة.

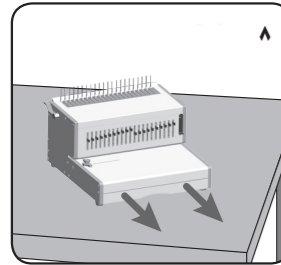

قم بتفريغ درج الخلفيات بشكل معتاد - خاصة بعد كل استخدام.

تجميع مستند

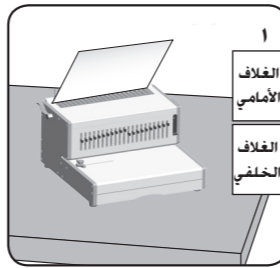

اثقب الغلافين الأمامي والخلفي أولاً.

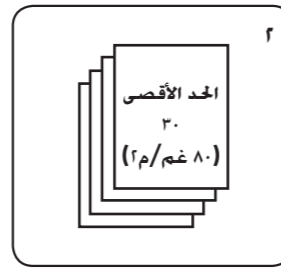

اثقب مجموعات صغيرة من الأوراق بما لا يمثل عبء ثقيل على الماكينة أو المستخدم.

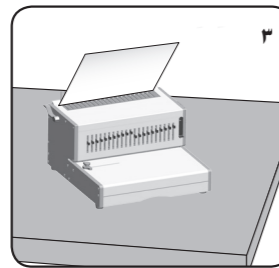

ضع الأوراق المثقوبة داخل الكعب البلاستيكي المفتوح الحلقات مباشرة، مع مراعاة البدء من الجزء الأمامي للمستند.

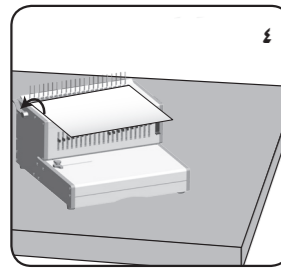

بعد وضع جميع الأوراق المثقوبة داخل الكعب البلاستيكي، ادفع ذراع خريك حلقات الكعب للخلف لإغلاق حلقات الكعب. ثم أزل المستند الذي تم تجميعه من الماكينة.

تعديل المستند بعد تجميعه

يمكنك إضافة بعض الأوراق الإضافية أو إزالتها في أي وقت عن طريق فتح حلقات الكعب البلاستيكي ثم إغلاقها على النحو المبين فيما سبق.

المشكلة	السبب	الحل
لا وجود للطاقة.	لم يتم تشغيل الآلة.	ضع الآلة على الجزء الخلفي بالقرب من فتحة توصيل والمقبس.
غير مثقوبة.	تم تفعيل محول القاطع الحراري.	اترك الآلة لتبرد لمدة 30 إلى 60 دقيقة.
الفتحات الناتجة عن الثقب ليست بالمنتصف.	لم يتم ضبط معيار محاذاة الحواف.	اضبط معيار محاذاة الحواف حتى يكون قالب الثقب في مكانه الصحيح.
لا تقوم الماكينة بالثقب.	انسداد.	التأكد من إفراغ درج الخلفيات. والتأكد من عدم وجود انسداد في مدخل الورق
الفتحات الناتجة عن الثقب غير موازية للحافة.	ثمة بقايا عالقة أسفل قوالب تشكيل الفتحات.	أحضِر ورق مقوى متين وأدخله في مدخل الورق. حرك الورق المقوى في اتجاه الجوانب لتحرير أي قصاصات متناثرة وإدخالها في درج الخلفيات.
فتحات مثقوبة جزئيًا.	لم تتم محاذاة الأوراق بطريقة صحيحة بما يناسب نمط الثقب.	اضبط معيار محاذاة الحواف واختبر الأداء باستخدام كمية صغيرة من الأوراق المراد ثقبها حتى تصل إلى النتائج الصحيحة.
الفتحات المبددة.	لم يتم اختيار أي من القوالب المتاحة لإجراء عملية الثقب.	تحقق من تحديد قالب تشكيل الفتحات الحالي لثقب فتحات. لتحديد قالب تشكيل الفتحات. ادفع مفتاح الاختيار الموجود في أسفل الجانب الأمامي.
حواف الفتحات تالفة.	احتمال زيادة العبء على الماكينة.	اثقب الأغلفة البلاستيكية مع صفحات الورق. وقلل عدد الأوراق المراد ثقبها.

קוטר הספירלה

כדי לבחור ספירלה בקוטר מתאים למסמך, השתמש בכרטיס מדידת המסמכים המודפס על המכשיר.

A	2-20	6mm 1/4"	2.5mm 7/64"
B	21-40	8mm 5/16"	
C	41-55	10mm 3/8"	
D	56-65	12mm 1/2"	3.5mm 9/64"
E	66-100	14mm 9/16"	
F	101-115	16mm 5/8"	4.5mm 11/64"
G	116-135	19mm 3/4"	
H	136-180	22mm 7/8"	5.5mm 14/64"
I	181-210	25mm 1"	
J	211-240	28mm 1 1/8"	6.5mm 16/64"
K	241-280	32mm 1 1/4"	
L	281-310	35mm 1 3/8"	קיבולת מרבית
M	311-340	38mm 1 1/2"	
N	341-410	45mm 1 3/4"	נייר 30 גליונות x30 גליונות (80 גרם מ"ר/20 ליברה)
O	411-500	51mm 2"	PVC x4 גליונות (20 מיקרון/8 מיל)

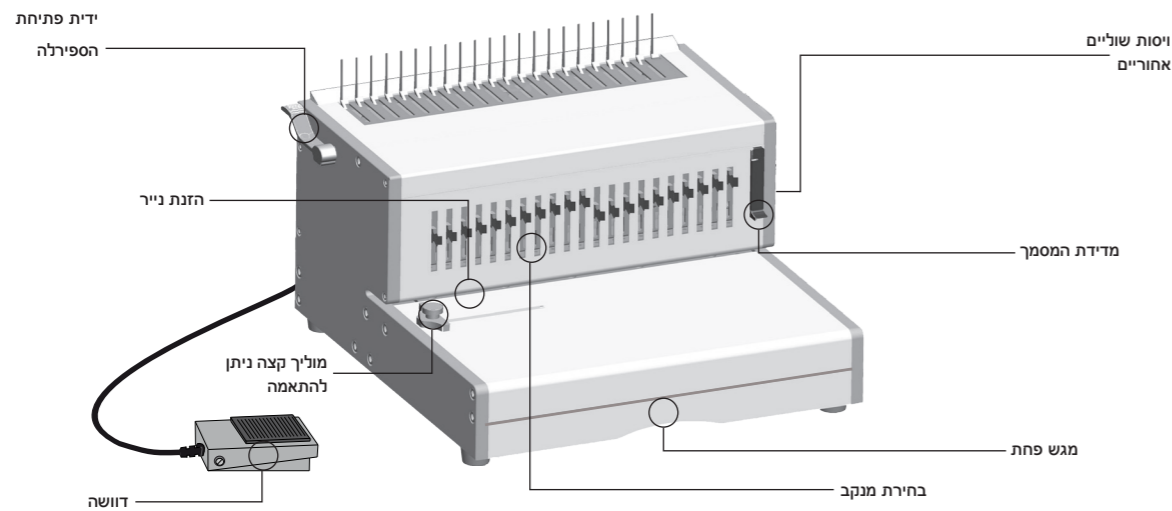

תכונות ויכולות

נתונים טכניים	קיבולת ניקוב גליונות נייר
מימדי נייר A5, A4, Letter ארה"ב, נייר cover ארה"ב	70-80 גרם/20 ליברה
21 מנקבים (1-21)	100-200 מיקרון/4-8 מיל
21 מנקבים ברי-שחרור	200 מיקרון/8+ מיל
5 מצבים - (2.5-6.5 מ"מ)	כריכות סטנדרטיות אחרות
14.28 מ"מ/9/16 אינץ'	160-270 גרם/40-60 ליברה
מרווח החרץ	270+ גרם/60+ ליברה
מוליך קצה ניתן להתאמה	קיבולת כריכה
קבילת מגש פחת	גודל מרבי לספירלת כריכה
משקל נטו	גודל מסמך מרבי (80 גרם/20 ליברה)
מימדים (רוחב/עומק/גובה)	
מתח	
הספק המנוע	

הכנות

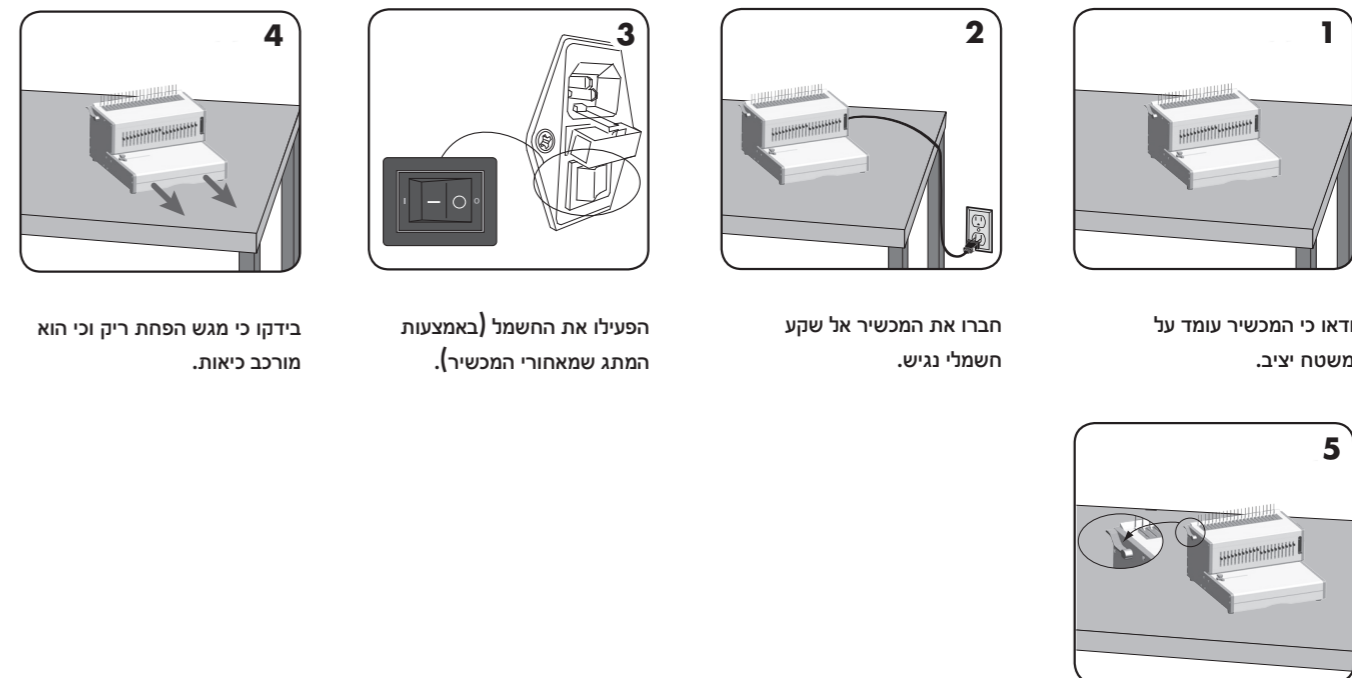

4 בדיקו כי מגש הפחת ריק וכי הוא מורכב כראוי.

3 הפעילו את החשמל (באמצעות המתג שמאחורי המכשיר).

2 חברו את המכשיר אל שקע חשמלי נגיש.

1 ודאו כי המכשיר עומד על משטח יציב.

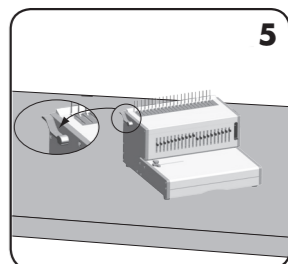

5 ודאו כי ידית פתיחת הספירלות נדחפה אחורה.

הוראות בטיחות חשובות - שימושי עתידי

בעת ביצוע ניקוב:

- הקפידו לוודא כי המכשיר עומד על משטח יציב.
- הקפידו לבדוק רצועות נוספות והכינו את המכשיר לפני ביצוע ניקוב סופי.
- הקפידו לסלק סיכות משרדיות ופריטי מתכת אחרים לפני ביצוע הניקוב.
- אין לחרוג מהביצועים המוגדרים עבור המכשיר.
- הקפידו להרחיק את המכשיר ממקורות חום ומים.
- אין לנסות לפתוח את המכשיר או לתקנו בכל דרך אחרת. בזמן הכריכה:
- הקפידו להרחיק את המכשיר ממקורות חום ומים.
- אין לנסות לפתוח את המכשיר או לתקנו בכל דרך אחרת.
- חברו את המכשיר אל שקע חשמלי נגיש.
- שימו לב – מכשיר זה מצויד בהתקן אוטומטי לכיבוי אספקת החשמל, שמופעל כאשר המכשיר מתחמם מדי במהלך הפעולה. המכשיר יתאפס ויאפשר הפעלה מחדש כאשר הפעלתו בטוחה.

צריכים עוד עזרה?

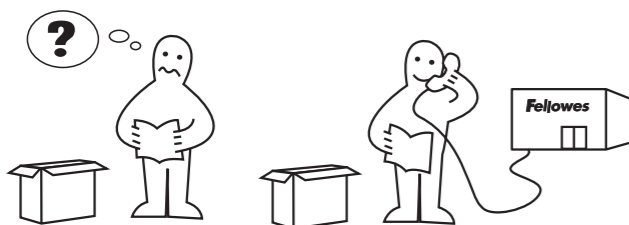

תנו למומחים שלנו לעזור לך עם פיתרון לבעיה.

שירות לקוחות... www.fellowes.com

התקשרו תמיד אל חברת Fellowes לפני שתתקשרו עם מקום הרכישה; ראו כריכה אחורית לקריאת פרטי קשר.

סילוק ניירות ממשג הפחת

יש לרוקן את המשג לאחר כל 50 הפעלות כדי לוודא שלא יופיעו חסימות.

פתרון בעיות

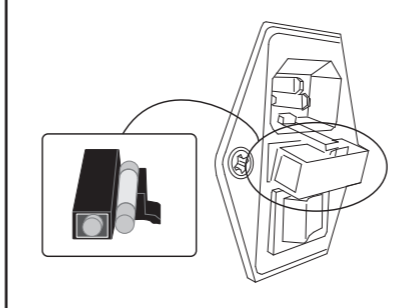

המכשיר מצויד בנת"ך, הממוקם בין המתג הראשי והחיבור לחשמל, בצדו האחורי של המכשיר. כדי להחליף את הנת"ך:

- נתקו את המכשיר משקע החשמל.
- פיתחו את בית הנת"ך בעזרת מברג.
- בית הנת"כים מכיל שני נתיכים. הנת"ך שאינו מחובר הוא נת"ך רזרבי.
- הכניסו את הנת"ך החדש לתוך בית הנת"ך והחזירו את בית הנת"ך לתוך המכשיר.

הערה: השתמשו תמיד בנת"ך המומלץ (120 וואט/2 אמפר) ואל תחליפו אותו בנת"ך המדורג בדירוג אחר.

בעיה	סיבה	פתרון
אין חשמל	המכשיר אינו מופעל	הפעילו את המכשיר במתג שמאחוריו, ליד כניסת הכבל, ובשקע החשמל
הניקוב לא מתבצע	הופעה הפסקת המכשיר עקב חימום יתר	אפשרו למכשיר להצטנן במשך 30-60 דקות.
החורים המנוקבים לא ממורכזים	מדריך הקצה לא הופעל	התאימו את מדריך הקצה עד שתבנית הנקבים מתאימה
המכשיר לא מבצע ניקוב	חסימה	בידקו אם מגש הפחת ריק. בידקו אם יש משהו שחוסם את הזנת הנייר
חורי הניקוב לא מקבילים לקצה הדף	תקוע נייר מתחת למנקבים	יעזרו בקרטון קשיח והחליקו אותו לתוך כניסת הנייר. החליקו את הקרטון הצידה, ימינה ושמאלה, כדי לשחרר שאריות נייר ולדחוף אותם אל מגש הפחת.
ניקובים חלקיים	הגליונות לא מיושרים כיאות בהתאם לתבנית הניקוב	התאימו את מדריך הקצה ובידקו את הניקוב על ניירות טיטא עד שתגיעו לתוצאה הנכונה
חסרים ניקובים	המנקבים לבחירה לא הוגדרו לניקוב	ודאו כי המנקבים המתאימים נבחרו לחירור. כדי לבחור מנקב, יש לדחוף את מתג הבחירה כלפי מטה, בצד הקדמי
קצות הניקובים פגומים	ייתכן שיש עומס יתר על המכשיר	נקבו גליונות כריכה פלסטיים עם גליונות נייר. הפחיתו את מספר הגליונות המנוקבים בפעולה אחת

לפני תחילת הכריכה

1	2	3	4
2.5mm 7/64"	3.5mm 9/64"	4.5mm 11/64"	5.5mm 14/64"
6.5mm 16/64"	7.5mm 18/64"	8.5mm 21/64"	9.5mm 23/64"
10.5mm 27/64"	11.5mm 29/64"	12.5mm 31/64"	13.5mm 33/64"
14.5mm 37/64"	15.5mm 39/64"	16.5mm 41/64"	17.5mm 43/64"
18.5mm 47/64"	19.5mm 49/64"	20.5mm 51/64"	21.5mm 53/64"
22.5mm 57/64"	23.5mm 59/64"	24.5mm 61/64"	25.5mm 63/64"
26.5mm 65/64"	27.5mm 67/64"	28.5mm 69/64"	29.5mm 71/64"
30.5mm 75/64"	31.5mm 77/64"	32.5mm 79/64"	33.5mm 81/64"
34.5mm 85/64"	35.5mm 87/64"	36.5mm 89/64"	37.5mm 91/64"
38.5mm 95/64"	39.5mm 97/64"	40.5mm 99/64"	41.5mm 101/64"
42.5mm 105/64"	43.5mm 107/64"	44.5mm 109/64"	45.5mm 111/64"
46.5mm 115/64"	47.5mm 117/64"	48.5mm 119/64"	49.5mm 121/64"
50.5mm 125/64"	51.5mm 127/64"	52.5mm 129/64"	53.5mm 131/64"
54.5mm 135/64"	55.5mm 137/64"	56.5mm 139/64"	57.5mm 141/64"
58.5mm 145/64"	59.5mm 147/64"	60.5mm 149/64"	61.5mm 151/64"
62.5mm 155/64"	63.5mm 157/64"	64.5mm 159/64"	65.5mm 161/64"
66.5mm 165/64"	67.5mm 167/64"	68.5mm 169/64"	69.5mm 171/64"
70.5mm 175/64"	71.5mm 177/64"	72.5mm 179/64"	73.5mm 181/64"
74.5mm 185/64"	75.5mm 187/64"	76.5mm 189/64"	77.5mm 191/64"
78.5mm 195/64"	79.5mm 197/64"	80.5mm 199/64"	81.5mm 201/64"
82.5mm 205/64"	83.5mm 207/64"	84.5mm 209/64"	85.5mm 211/64"
86.5mm 215/64"	87.5mm 217/64"	88.5mm 219/64"	89.5mm 221/64"
90.5mm 225/64"	91.5mm 227/64"	92.5mm 229/64"	93.5mm 231/64"
94.5mm 235/64"	95.5mm 237/64"	96.5mm 239/64"	97.5mm 241/64"
98.5mm 245/64"	99.5mm 247/64"	100.5mm 249/64"	101.5mm 251/64"
102.5mm 255/64"	103.5mm 257/64"	104.5mm 259/64"	105.5mm 261/64"
106.5mm 265/64"	107.5mm 267/64"	108.5mm 269/64"	109.5mm 271/64"
110.5mm 275/64"	111.5mm 277/64"	112.5mm 279/64"	113.5mm 281/64"
114.5mm 285/64"	115.5mm 287/64"	116.5mm 289/64"	117.5mm 291/64"
118.5mm 295/64"	119.5mm 297/64"	120.5mm 299/64"	121.5mm 301/64"
122.5mm 305/64"	123.5mm 307/64"	124.5mm 309/64"	125.5mm 311/64"
126.5mm 315/64"	127.5mm 317/64"	128.5mm 319/64"	129.5mm 321/64"
130.5mm 325/64"	131.5mm 327/64"	132.5mm 329/64"	133.5mm 331/64"
134.5mm 335/64"	135.5mm 337/64"	136.5mm 339/64"	137.5mm 341/64"
138.5mm 345/64"	139.5mm 347/64"	140.5mm 349/64"	141.5mm 351/64"
142.5mm 355/64"	143.5mm 357/64"	144.5mm 359/64"	145.5mm 361/64"
146.5mm 365/64"	147.5mm 367/64"	148.5mm 369/64"	149.5mm 371/64"
150.5mm 375/64"	151.5mm 377/64"	152.5mm 379/64"	153.5mm 381/64"
154.5mm 385/64"	155.5mm 387/64"	156.5mm 389/64"	157.5mm 391/64"
158.5mm 395/64"	159.5mm 397/64"	160.5mm 399/64"	161.5mm 401/64"
162.5mm 405/64"	163.5mm 407/64"	164.5mm 409/64"	165.5mm 411/64"
166.5mm 415/64"	167.5mm 417/64"	168.5mm 419/64"	169.5mm 421/64"
170.5mm 425/64"	171.5mm 427/64"	172.5mm 429/64"	173.5mm 431/64"
174.5mm 435/64"	175.5mm 437/64"	176.5mm 439/64"	177.5mm 441/64"
178.5mm 445/64"	179.5mm 447/64"	180.5mm 449/64"	181.5mm 451/64"
182.5mm 455/64"	183.5mm 457/64"	184.5mm 459/64"	185.5mm 461/64"
186.5mm 465/64"	187.5mm 467/64"	188.5mm 469/64"	189.5mm 471/64"
190.5mm 475/64"	191.5mm 477/64"	192.5mm 479/64"	193.5mm 481/64"
194.5mm 485/64"	195.5mm 487/64"	196.5mm 489/64"	197.5mm 491/64"
198.5mm 495/64"	199.5mm 497/64"	200.5mm 499/64"	201.5mm 501/64"
202.5mm 505/64"	203.5mm 507/64"	204.5mm 509/64"	205.5mm 511/64"
206.5mm 515/64"	207.5mm 517/64"	208.5mm 519/64"	209.5mm 521/64"
210.5mm 525/64"	211.5mm 527/64"	212.5mm 529/64"	213.5mm 531/64"
214.5mm 535/64"	215.5mm 537/64"	216.5mm 539/64"	217.5mm 541/64"
218.5mm 545/64"	219.5mm 547/64"	220.5mm 549/64"	221.5mm 551/64"
222.5mm 555/64"	223.5mm 557/64"	224.5mm 559/64"	225.5mm 561/64"
226.5mm 565/64"	227.5mm 567/64"	228.5mm 569/64"	229.5mm 571/64"
230.5mm 575/64"	231.5mm 577/64"	232.5mm 579/64"	233.5mm 581/64"
234.5mm 585/64"	235.5mm 587/64"	236.5mm 589/64"	237.5mm 591/64"
238.5mm 595/64"	239.5mm 597/64"	240.5mm 599/64"	241.5mm 601/64"
242.5mm 605/64"	243.5mm 607/64"	244.5mm 609/64"	245.5mm 611/64"
246.5mm 615/64"	247.5mm 617/64"	248.5mm 619/64"	249.5mm 621/64"
250.5mm 625/64"	251.5mm 627/64"	252.5mm 629/64"	253.5mm 631/64"
254.5mm 635/64"	255.5mm 637/64"	256.5mm 639/64"	257.5mm 641/64"
258.5mm 645/64"	259.5mm 647/64"	260.5mm 649/64"	261.5mm 651/64"
262.5mm 655/64"	263.5mm 657/64"	264.5mm 659/64"	265.5mm 661/64"
266.5mm 665/64"	267.5mm 667/64"	268.5mm 669/64"	269.5mm 671/64"
270.5mm 675/64"	271.5mm 677/64"	272.5mm 679/64"	273.5mm 681/64"
274.5mm 685/64"	275.5mm 687/64"	276.5mm 689/64"	277.5mm 691/64"
278.5mm 695/64"	279.5mm 697/64"	280.5mm 699/64"	281.5mm 701/64"
282.5mm 705/64"	283.5mm 707/64"	284.5mm 709/64"	285.5mm 711/64"
286.5mm 715/64"	287.5mm 717/64"	288.5mm 719/64"	289.5mm 721/64"
290.5mm 725/64"	291.5mm 727/64"	292.5mm 729/64"	293.5mm 731/64"
294.5mm 735/64"	295.5mm 737/64"	296.5mm 739/64"	297.5mm 741/64"
298.5mm 745/64"	299.5mm 747/64"	300.5mm 749/64"	301.5mm 751/64"
302.5mm 755/64"	303.5mm 757/64"	304.5mm 759/64"	305.5mm 761/64"
306.5mm 765/64"	307.5mm 767/64"	308.5mm 769/64"	309.5mm 771/64"
310.5mm 775/64"	311.5mm 777/64"	312.5mm 779/64"	313.5mm 781/64"
314.5mm 785/64"	315.5mm 787/64"	316.5mm 789/64"	317.5mm 791/64"
318.5mm 795/64"	319.5mm 797/64"	320.5mm 799/64"	321.5mm 801/64"
322.5mm 805/64"	323.5mm 807/64"	324.5mm 809/64"	325.5mm 811/64"
326.5mm 815/64"	327.5mm 817/64"	328.5mm 819/64"	329.5mm 821/64"
330.5mm 825/64"	331.5mm 827/64"	332.5mm 829/64"	333.5mm 831/64"
334.5mm 835/64"	335.5mm 837/64"	336.5mm 839/64"	337.5mm 841/64"
338.5mm 845/64"	339.5mm 847/64"	340.5mm 849/64"	341.5mm 851/64"
342.5mm 855/64"	343.5mm 857/64"	344.5mm 859/64"	345.5mm 861/64"
346.5mm 865/64"	347.5mm 867/64"	348.5mm 869/64"	349.5mm 871/64"
350.5mm 875/64"	351.5mm 877/64"	352.5mm 879/64"	353.5mm 881/64"
354.5mm 885/64"	355.5mm 887/64"	356.5mm 889/64"	357.5mm 891/64"
358.5mm 895/64"	359.5mm 897/64"	360.5mm 899/64"	361.5mm 901/64"
362.5mm 905/64"	363.5mm 907/64"	364.5mm 909/64"	365.5mm 911/64"
366.5mm 915/64"	367.5mm 917/64"	368.5mm 919/64"	369.5mm 921/64"
370.5mm 925/64"	371.5mm 927/64"	372.5mm 929/64"	373.5mm 931/64"
374.5mm 935/64"	375.5mm 937/64"	376.5mm 939/64"	377.5mm 941/64"
378.5mm 945/64"	379.5mm 947/64"	380.5mm 949/64"	381.5mm 951/64"
382.5mm 955/64"	383.5mm 957/64"	384.5mm 959/64"	385.5mm 961/64"
386.5mm 965/64"	387.5mm 967/64"	388.5mm 969/64"	389.5mm 971/64"
390.5mm 975/64"	391.5mm 977/64"	392.5mm 979/64"	393.5mm 981/64"
394.5mm 985/64"	395.5mm 987/64"	396.5mm 989/64"	397.5mm 991/64"
398.5mm 995/64"	399.5mm 997/64"	400.5mm 999/64"	401.5mm 1001/64"

בחרו בספירלה בקוטר המתאים באמצעות מד המסמכים.

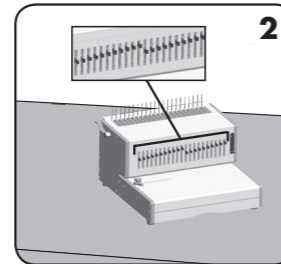

בחרו פרופיל ניקוב מתאים עבור גודל הגליון. בחרו מנקבים ברי שחרור בהתאם לצורך.

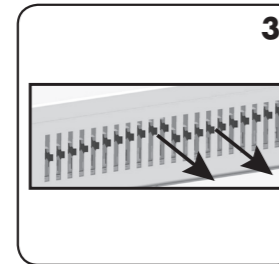

כדי לבטל ניקוב, מישכו קדימה את הסיכה. בצעו ניקוב בדיקה.

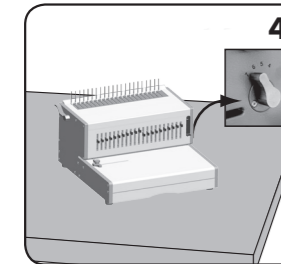

בחרו בעומק השוליים האחוריים המתאים למספר הגליונות.

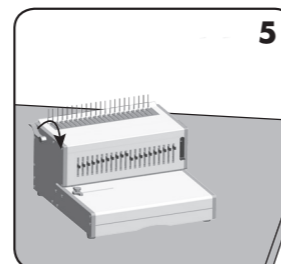

הכניסו את הספירלה הפלסטית לתוך מנגנון הפתיחה. מישכו את ידידת פתיחת הספירלה קדימה כדי לפתוח את הספירלה.

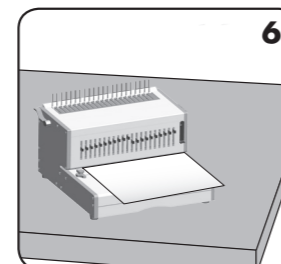

בצעו ניקוב-בדיקה על ניירות טיטא כדי לבדוק את הגדרת קצה הנייר.

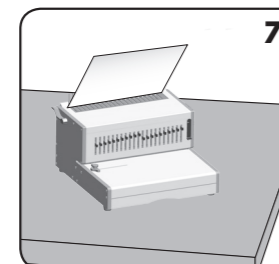

טענו את הגליונות המנוקבים ישירות על הספירלה הפתוחה.

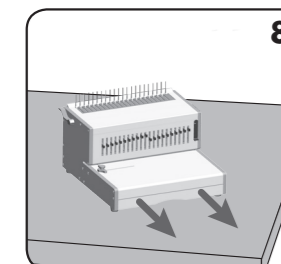

יש לרוקן את מגש הפחת באופן סדיר - ועדיף לעשות זאת אחרי כל שימוש.

כריכת מסמך

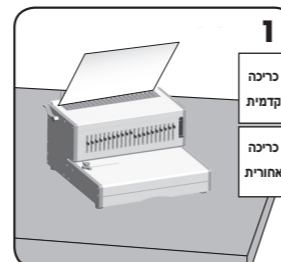

יש לנקב את הכריכות הקדמית והאחורית לפני הכל.



נקבו את הגליונות בקבוצות קטנות, כדי לא להעמיס מדי את המכשיר או את המשתמש.

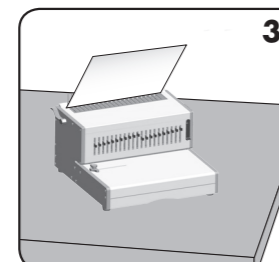

טענו את הגליונות המנוקבים ישירות על הספירלה הפתוחה. התחילו בצד הקדמי של המסמך.

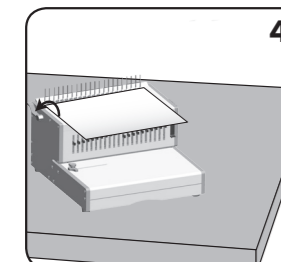

לאחר שכל הגליונות המנוקבים הוטענו על הספירלה, יש לדחוף את ידידת הספירלה אחורה עד הסוף כדי לסגור את הספירלה - ואז אפשר להוציא מהמכשיר את המסמך הכרוך.

תיקון מסמך כרוך

ניתן להוסיף גליונות או להסיר אותם בכל עת באמצעות פתיחת הספירלה או סגירתה, כפי שתואר לעיל.

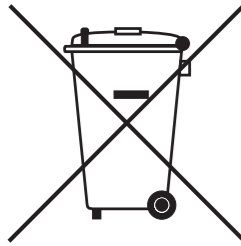

GB This product is classified as Electrical and Electronic Equipment. Should the time come for you to dispose of this product please ensure that you do so in accordance with the European Waste of Electrical and Electronic Equipment (WEEE) Directive and in compliance with local laws relating to this directive.
For more information on the WEEE Directive please visit www.fellowes.com/WEEE

FR Ce produit est classé dans la catégorie « Équipement électrique et électronique ». Lorsque vous décidez de vous en débarrasser, assurez-vous d'être en parfaite conformité avec la directive européenne relative à la gestion des déchets d'équipements électriques et électroniques (DEEE), et avec les lois de votre pays liées à cette directive.
Pour obtenir des plus amples informations sur cette directive, rendez-vous sur www.fellowes.com/WEEE

ES Este producto está clasificado como Equipamiento Eléctrico y Electrónico. Cuando llegue el momento de deshacerse de este producto, asegúrese de que lo hace de acuerdo con la Directiva Europea sobre Residuos de Aparatos Eléctricos y Electrónicos (RAEE) y en cumplimiento de las leyes locales referentes a esta directiva.
Para obtener más información acerca de la directiva RAEE, visitar www.fellowes.com/WEEE

DE Dieses Produkt ist als Elektro- und Elektronikgerät klassifiziert. Wenn Sie dieses Gerät eines Tages entsorgen müssen, stellen Sie bitte sicher, dass Sie dies gemäß der Europäischen Richtlinie zu Sammlung und Recycling von Elektro- und Elektronikgeräten (WEEE) und in Übereinstimmung mit der lokalen Gesetzgebung in Bezug auf diese Richtlinie tun.
Mehr Informationen zur WEEE-Richtlinie finden Sie unter: www.fellowes.com/WEEE

IT Questo prodotto rientra nella classificazione di apparecchiatura elettrica ed elettronica. Quando sarà il momento di eliminare questo prodotto assicurarsi di smaltirlo nel rispetto della Direttiva Rifiuti di apparecchiature elettriche ed elettroniche (European Waste of Electrical and Electronic Equipment - WEEE) e nel rispetto delle leggi locali relative a questa direttiva.
Per maggiori informazioni sulla Direttiva WEEE visitare il sito www.fellowes.com/WEEE

NL Dit product valt onder elektrische en elektronische apparatuur. Als u het product aan het einde van de levensduur afdankt, dan dient u het product te verwijderen overeenkomstig de Europese richtlijn Afgedankte Elektrische en Elektronische Apparatuur (AEEA) en overeenkomstig de nationale wetgeving waarin de richtlijn is omgezet.
Meer informatie over de AEEA-richtlijn is te vinden op www.fellowes.com/WEEE

SE Denna produkt är klassificerad som elektrisk och elektronisk utrustning. Kommer det en tid när du måste slänga denna produkt skall du se till att göra så i överensstämmelse med europadirektivet för avfallshantering av elektrisk och elektronisk utrustning (WEEE) och i överensstämmelse med lokala föreskrifter relaterade till detta direktiv.
För mer information om WEEE var god besök www.fellowes.com/WEEE

DK Dette produkt er klassificeret som elektrisk og elektronisk udstyr. Hvis du på et tidspunkt skal bortskaffe dette produkt, skal du sikre dig, at du gør dette i overensstemmelse med det europæiske direktiv om affald af elektrisk og elektronisk udstyr (WEEE) og i overensstemmelse med lokale love i forbindelse med dette direktiv.
For yderligere information om WEEE Direktivet se venligst www.fellowes.com/WEEE

FIN Tämä tuote on luokiteltu Sähkö- ja elektroniikkalaitteeksi. Mikäli sinun tarvitsee joskus hävittää tämä tuote, varmista, että teet sen Euroopan sähkö- ja elektroniikkalaiteromua (Waste of Electrical and Electronic Equipment, WEEE) koskevan direktiivin ja siihen liittyvien paikallisten lakien mukaisesti.
Saadaksesi lisätietoa WEEE-direktiivistä, käy osoitteessa www.fellowes.com/WEEE

NO Dette produktet er klassifisert som 'Electric and Electronic Equipment' (elektrisk/elektronisk utstyr). Dersom du skal kvitte deg med dette produktet, vennligst forsikre deg om at du gjør det i henhold til reglementet i European Waste of Electrical and Electronic Equipment (WEEE) (det felleuropeiske reglementet for avhending av elektrisk/elektronisk utstyr).
For mer informasjon om WEEE-direktivet, gå inn på www.fellowes.com/WEEE

PL Niniejszy produkt jest klasyfikowany jako sprzęt elektryczny i elektroniczny. W chwili wycofywania produktu z użycia należy dopilnować, aby zutylizować go zgodnie z Europejską Dyrektywą dotyczącą zużytego sprzętu elektrycznego i elektronicznego (WEEE) i lokalnymi przepisami związanymi z tą dyrektywą.
Więcej informacji o dyrektywie WEEE można znaleźć pod adresem: www.fellowes.com/WEEE

RU Данное изделие относится к категории электротехнического и электронного оборудования. При утилизации станка соблюдайте Европейскую директиву об утилизации электротехнического и электронного оборудования (WEEE), а также любые другие региональные законы и предписания, касающиеся данной директивы.
Подробная информация о директиве WEEE содержится на сайте www.fellowes.com/WEEE

GR Αυτό το προϊόν έχει ταξινομηθεί ως Ηλεκτρικός και Ηλεκτρονικός Εξοπλισμός. Όταν θα έλθει ο καιρός να απορρίψετε το προϊόν αυτό, διασφαλίστε ότι θα το κάνετε σύμφωνα με την Ευρωπαϊκή Οδηγία περί Απόρριψης Ηλεκτρικού και Ηλεκτρονικού Εξοπλισμού (WEEE) και σύμφωνα με την τοπική νομοθεσία που σχετίζεται με την οδηγία αυτή. Για περισσότερες πληροφορίες σχετικά με την Οδηγία WEEE, επισκεφθείτε την ηλεκτρονική διεύθυνση www.fellowes.com/WEEE

TR Bu ürün, Elektrikli ve Elektronik Ekipman olarak sınıflandırılmaktadır. Bu ürünü atma zamanınız geldiğinde, lütfen ürünü Avrupa Birliği'nin Elektrikli ve Elektronik Ekipmanların Atılması (WEEE) Direktifi'ne ve bu direktifle ilgili yerel düzenlemelere uygun şekilde atın. WEEE Direktifi ile ilgili daha fazla bilgi için, lütfen www.fellowes.com/WEEE adresini ziyaret edin.

CZ Tento výrobek je klasifikován jako elektrické a elektronické zařízení. V případě, že budete chtít zařízení zlikvidovat, laskavě postupujte podle Směrnice o likvidaci elektrických a elektronických zařízeních (OEEZ)
Další informace o směrnici OEEZ naleznete na www.fellowes.com/WEEE

SK Tento výrobok je klasifikovaný ako elektrické a elektronické zariadenie. Ak je zariadenie potrebné zlikvidovať, zaistite, aby sa tak stalo v súlade so smernicou EÚ o odpade z elektrických a elektronických zariadení (WEEE) a v zhode s miestnymi zákonmi vzťahujúcimi sa na túto smernicu.
Podrobnejšie informácie o smernici WEEE nájdete na adrese www.fellowes.com/WEEE

HU A termék elektromos és elektronikus berendezésként került besorolásra. Amennyiben eljön az az idő, hogy a terméket ki kell dobni, akkor azt az elektromos és elektronikus berendezések hulladékaira vonatkozó európai WEEE irányelv, valamint az irányelvre vonatkozó helyi törvények betartásával kell megtenni.
A WEEE irányelvről további információkat az alábbi honlapon talál: www.fellowes.com/WEEE

PT Este equipamento está classificado como Equipamento Eléctrico e Electrónico. Caso seja necessário eliminar este equipamento, certifique-se de que procede em conformidade com a Directiva Europeia relativa a Equipamento Eléctrico e Electrónico (REEE) e de acordo com a legislação local relativa a esta directiva.
Para mais informações sobre a Directiva REEE, visite www.fellowes.com/WEEE

BG Този продукт е класифициран като електрическо и електронно оборудване. Когато дойде време да изхвърлите продукта, моля, уверете се, че извършвате това в съответствие с Директивата относно отпадъци от електрическо и електронно оборудване (OEEO) и в съгласие с местното законодателство, свързано с тази директива.
За повече информация за Директивата OEEO, моля, посетете www.fellowes.com/WEEE

RO Acest produs este clasificat drept un echipament electric și electronic. În momentul în care trebuie să îl eliminați, vă rugăm să vă asigurați că procedați la eliminarea acestuia în conformitate cu Directiva europeană privind eliminarea echipamentului electric și electronic uzat (WEEE) și în conformitate cu legislația locală referitoare la această directivă.
Pentru mai multe informații cu privire la Directiva WEEE, vă rugăm să vizitați www.fellowes.com/WEEE

HR Ovaj je uređaj klasificiran kao električna i elektronička oprema. Kad odlučite odstraniti ovaj uređaj, pobrinite se da to učinite u skladu s Europskom direktivom o električnom i elektroničkom otpadu (WEEE, Waste of Electrical and Electronic Equipment) te odgovarajuće mjesnim zakonima u vezi s ovom direktivom.
Više informacija o WEEE direktivi možete pronaći na web stranici: www.fellowes.com/WEEE

SI Ta izdelek se šteje kot električna in elektronska oprema. Ko boste želeli zavreči izdelek, vas prosimo, da to storite v skladu z Direktivo Evropskega parlamenta in Sveta o odpadni električni in elektronski opremi (WEEE) in predpisi, ki veljajo v vaši državi.
Za več informacij o Direktivi WEEE obiščite www.fellowes.com/WEEE

SR Ovaj proizvod je klasifikovan kao električna i elektronska oprema. Ako u bilo kom trenutku odlažete ovaj proizvod u otpad, molimo da to učinite u skladu sa evropskom Direktivom o otpadnoj električnoj i elektronskoj opremi (WEEE) i u skladu sa lokalnim zakonima u vezi sa ovom Direktivom.
Za više informacija o WEEE direktivi molimo posetite: www.fellowes.com/WEEE

AR تم تصنيف هذا المنتج بوصفه جهازًا كهربائيًا وإلكترونيًا. إذا حان وقت التخلص من هذا المنتج، يرجى التأكد من القيام بذلك وفقًا للتوجيه الخاص بالتخلص من المعدات الكهربائية والإلكترونية (WEEE) ومع الالتزام بالقوانين المحلية المتعلقة به.
للاطلاع على مزيد من التفاصيل حول توجيه WEEE، يرجى زيارة موقع www.fellowes.com/WEEE

HB Muzer זה מסווג כציוד חשמלי ואלקטרוני. במידה ויגיע המועד להשליך מוצר זה, אנא הקפידו לעשות זאת בהתאם להנחיות בנושא השלכת ציוד חשמלי ואלקטרוני (Waste Electrical And Electronic Equipment (WEEE) Directive) (WEEE) ותוך ציות לחוקים המקומיים הקשורים בהנחיה זו.
לקבלת מידע נוסף לגבי הנחיות WEEE, נא לבקר בכתובת www.fellowesinternational.com/WEEE

