



Motion Alert Sensor

Sensor de alerta de movimiento

Capteur d'alerte de mouvement

Sensore di allarme di movimento

Bewegungswarnsensor

EN Quick Start Guide

ES Guía de inicio rápido

FR Guide de démarrage rapide

IT Guida rapida

DE Schnellstartanleitung

OVERVIEW

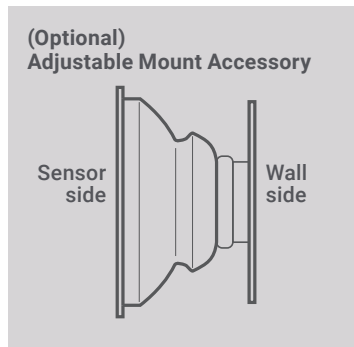
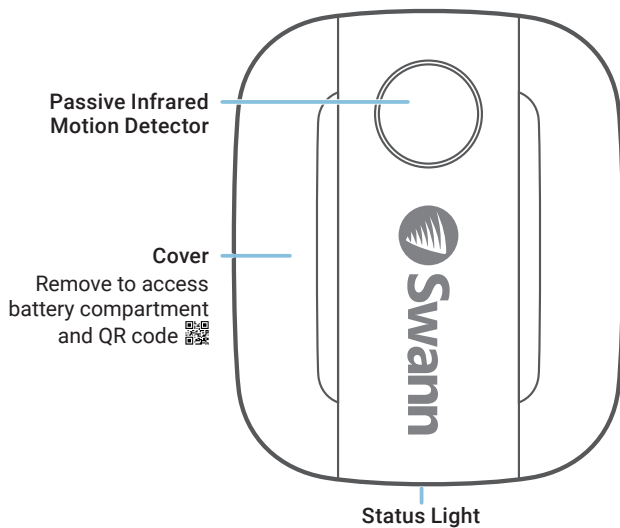

BATTERY INSTALLATION

- 1 Using the tab at the bottom, lift off the sensor cover.
- 2 Insert the supplied two AAA batteries into the battery compartment according to the polarity markings (+ and -) shown. Pairing mode will automatically activate on the sensor for 3 minutes when batteries are inserted. The sensor status light will blink blue slowly during pairing mode. If you have downloaded the Swann Security app on your mobile device (see page 4), you can proceed to the pairing process (see page 5).
Note: Pairing mode on the sensor can be activated at any time by re-inserting the batteries.
- 3 After you have paired the sensor, snap the cover back in place.
- 4 Should you need to replace the batteries in the future, there is no need to re-pair the sensor. Simply wait for pairing mode to timeout (3 minutes), after which the sensor will automatically reconnect to the previously configured Wi-Fi network.

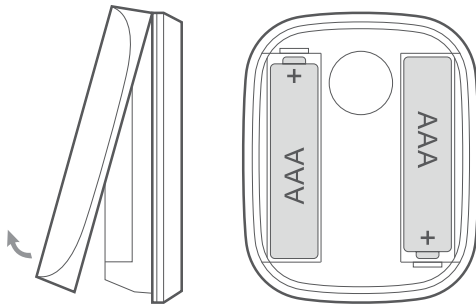

DOWNLOAD THE SWANN SECURITY APP

- 1 Download the latest version of the **Swann Security**  app from the Apple App Store® or Google Play™ Store on your iOS or Android device. Simply search for "Swann Security".
- 2 Open the app and create your Swann Security account by tapping "Not yet registered? Sign Up" at the bottom of the screen. Then, activate your Swann Security account by confirming the verification email that is sent to the registered email address.

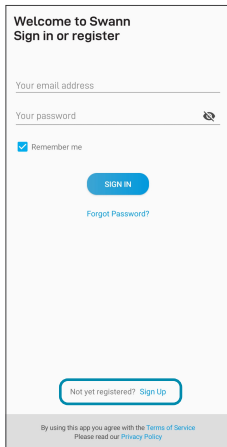

Welcome to Swann
Sign in or register

Your email address

Your password 

Remember me

SIGN IN

[Forgot Password?](#)

Not yet registered? **Sign Up**

By using this app you agree with the [Terms of Service](#)
Please read our [Privacy Policy](#)

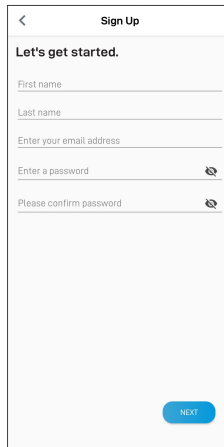

< **Sign Up**

Let's get started.

First name

Last name

Enter your email address

Enter a password 

Please confirm password 

NEXT

SET UP THE SENSOR

Open the Swann Security app and tap the **Pair Device** button on the screen. If you have already paired a device, tap the menu icon  in the top left and select **"Pair Device"**. The app will now guide you through the pairing process and set up the sensor.

Before you begin, have the sensor with you and be close to your router. Please note that the sensor can connect to a 2.4GHz Wi-Fi network only.

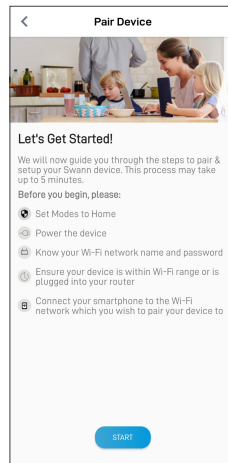
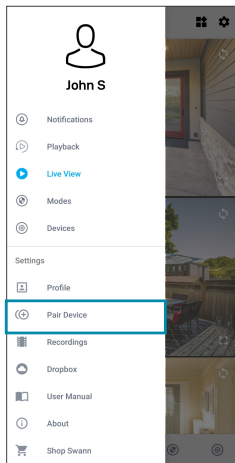

MOUNTING THE SENSOR

- Place the sensor around your home as required using the included double-sided tape. Also included is an optional adjustable mount to allow for flexible positioning around tight spaces.
- Make sure the sensor location has strong, reliable Wi-Fi reception available so you can get timely alerts. As a general rule, the nearer your sensor is to your Wi-Fi router, the better the wireless connection quality. You can expand the Wi-Fi coverage of your current network by installing a Wi-Fi range extender.
- To prevent false detection, avoid aiming the sensor at heat sources (fireplaces, air conditioners, hot air vents, etc), at windows where sunlight can be reflected or placing it in direct sunlight. Also, do not install the sensor on surfaces that can move or vibrate.
- For best results, the sensor should ideally be installed pointing downwards at an angle where movement is across the detection area of the sensor. Motion detection is less effective when movement is directly towards or away from the front of the sensor.
- For reliable bonding, clean the mounting surface with an alcohol/cleaning wipe, and let dry. Do not use on rough surfaces. When mounting the sensor/adjustable mount, press firmly to the surface for 60 seconds to ensure proper adhesion.
- To test the sensor, walk across the detection area. The app will send you a push notification, for example, **“Motion Detected on Hallway”**, when the sensor detects motion. The sensor tile will also automatically update its status in the app, as shown on the right. To conserve battery power, the sensor will enter sleep mode for 3 minutes each time after it detects motion. During this period, the sensor will not detect any motion activity.

Note: You can use the Modes feature in the app to configure whether or not to receive “Motion Alert” push notifications when the sensor is in Home, Away or Night mode.

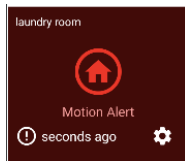

HELP AND RESOURCES

Mounting Examples

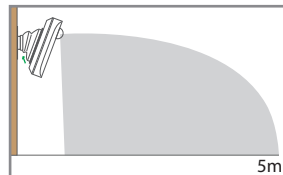
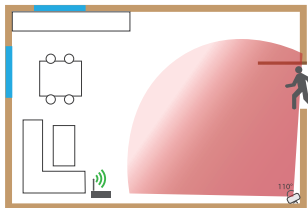
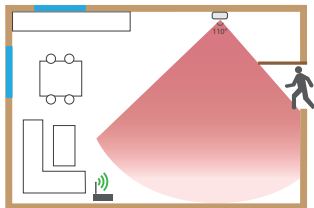

(Actual detection range is subject to environmental conditions)

Status Light Guide

The status light on the sensor tells you what is happening with the device connection. When the sensor is functioning normally, the status light will be off (unless it is out of battery/unpaired).

Slow Blinking Blue	Pairing mode
Solid Blue (5 seconds)	Motion Detected. Connecting to Wi-Fi.

Sensor Battery Level

You can check the battery level of the sensor in the app: **Devices tab > Sensor > Battery %**

Swann Security App Manual

Access the Swann Security app manual (**Menu ☰ > User Manual**) at any time to learn more about navigating through the various screens and functions in the app.

GENERALIDADES

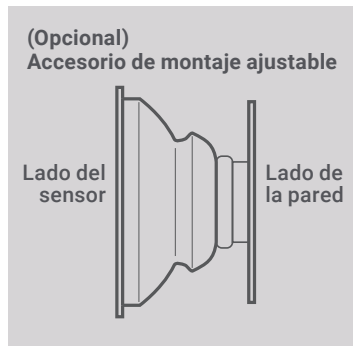
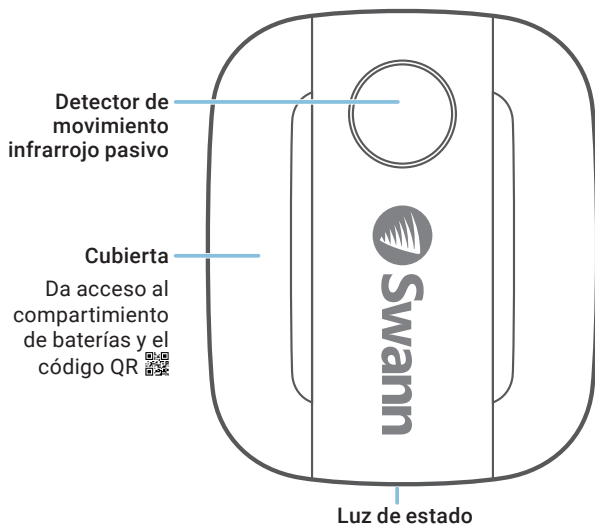

INSTALACIÓN DE LA BATERÍA

- 1 Con la pestaña en la parte inferior, levante la cubierta del sensor.
- 2 Coloque las dos baterías AAA incluidas en el compartimiento de baterías según las marcas de polaridad (+ y -) que se muestran. El modo de vinculación activará automáticamente el sensor durante 3 minutos cuando se coloquen las baterías. La luz de estado del sensor parpadeará de azul lentamente durante el modo de vinculación. Si ha descargado la aplicación Swann Security en su dispositivo móvil (vea la página 10), puede pasar al proceso de vinculación (vea la página 11). **Aviso: El modo de vinculación en el sensor se puede activar en cualquier momento reinsertando las baterías.**
- 3 Luego de haber vinculado el sensor, coloque la cubierta de nuevo en su lugar.
- 4 Si debe reemplazar las baterías en el futuro, no es necesario revincular el sensor. Simplemente espere a que finalice el tiempo de vinculación (3 minutos), luego del cual el sensor se revinculará automáticamente a la red Wi-Fi previamente configurada.

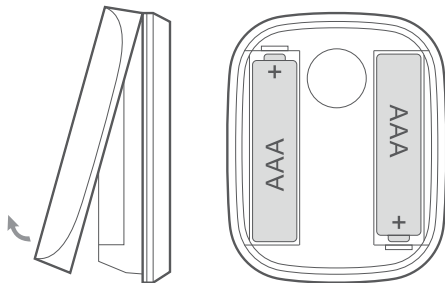

DESCARGUE LA APLICACIÓN SWANN SECURITY

- 1 Descargue la última versión de la aplicación **Swann Security**  de las tiendas App Store® de Apple o Google Play™ en su dispositivo iOS o Android. Simplemente debe buscar "Swann Security".
- 2 Abra la aplicación y cree una cuenta de Swann Security; para ello, haga clic en el botón "**¿Aún no se ha registrado? Regístrese**" en la parte inferior de la pantalla. A continuación, active su cuenta de Swann Security al confirmar el correo electrónico de verificación que se envía a la dirección de correo electrónico registrada.

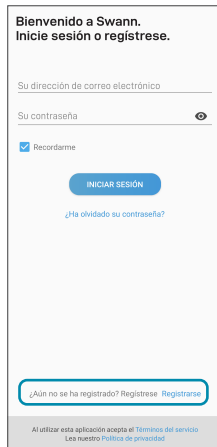

Bienvenido a Swann.
Inicie sesión o regístrese.

Su dirección de correo electrónico

Su contraseña 

Recordarme

INICIAR SESIÓN

[¿Ha olvidado su contraseña?](#)

[¿Aún no se ha registrado? Regístrese](#) [Regístrate](#)

Al utilizar esta aplicación acepta el [Términos del servicio](#)
Lea nuestro [Política de privacidad](#)

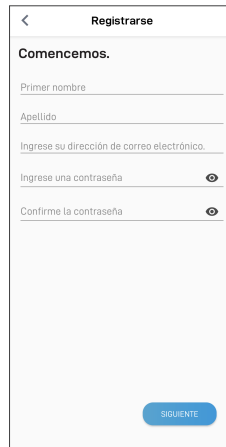

< **Registrarse**

Comencemos.

Primer nombre

Apellido

Ingrese su dirección de correo electrónico.

Ingrese una contraseña 

Confirme la contraseña 

SIGUIENTE

CONFIGURACIÓN DEL SENSOR

Abra la aplicación Swann Security y toque el botón **Vincular dispositivo** en la pantalla. Si ya ha vinculado un dispositivo, toque el ícono de menú ☰ en la parte superior izquierda y seleccione **"Vincular dispositivo"**. La aplicación ahora lo guiará en el proceso de vinculación y configurará el sensor. Antes de comenzar, tenga el sensor con usted y esté cerca de su enrutador. Tenga en cuenta que el sensor solo puede conectarse a una red Wi-Fi 2.4 GHz.

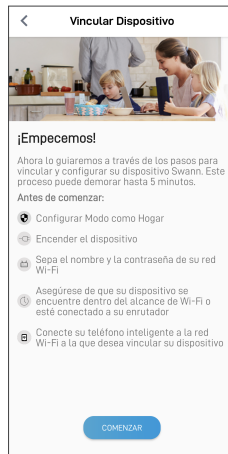
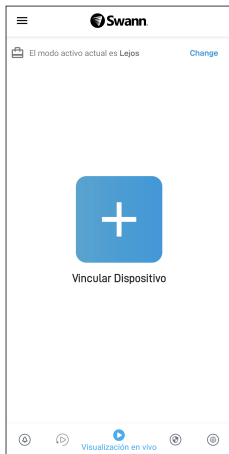

MONTAJE DEL SENSOR

- Coloque el sensor en su hogar donde lo necesite por medio de la cinta de doble faz provista. Además, se incluye un montaje ajustable opcional para permitir una mayor cobertura e instalación en espacios estrechos.
- Asegúrese de que la ubicación del sensor tenga una recepción fuerte y fiable de Wi-Fi disponible para que pueda recibir alertas oportunas. Como regla general, cuanto más cerca esté el sensor del enrutador de Wi-Fi, mejor será la calidad de la conexión inalámbrica. Puede aumentar la cobertura de Wi-Fi de su red existente mediante la instalación de un extensor de rango de Wi-Fi.
- Para evitar detecciones falsas, evite el montaje cerca de calefactores, aires acondicionados, bombillas de luz u orientado hacia una ventana donde se pueda reflejar la luz del sol. No lo instale en superficies que se puedan mover ni vibrar.
- Cuando sea posible, para lograr los mejores resultados, el sensor debe instalarse orientado hacia abajo a un ángulo en donde pasará la gente por el área de detección.
- Para una vinculación confiable, limpie la superficie deseada con un paño de limpieza/alcohol y espere que se seque. No usar en superficies rugosas.
- Presione el sensor/montaje ajustable de manera firme a la superficie durante 60 segundos para que quede fijo.
- Para probar el sensor, camine por el área de detección. Intente probar el área de cobertura caminando más lejos del sensor. Ajuste la dirección del sensor, de ser necesario. La aplicación enviará una notificación push cuando el sensor detecte movimiento, por ejemplo, **"Movimiento detectado en el Pasillo"**. El mosaico del sensor también actualizará automáticamente su estado en la aplicación, como se muestra a la derecha. Para conservar la energía de la batería, el sensor entrará en modo de suspensión durante 3 minutos cada vez que detecte movimiento. Durante este período, el sensor no detectará ninguna actividad de movimiento. **Aviso: Puede usar la función de Modos en la aplicación para configurar recibir o no notificaciones push "Alerta de Movimiento" cuando el sensor esté en modo Hogar, Lejos o Noche.**

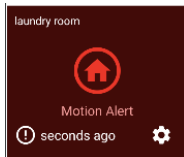

AYUDA Y RECURSOS

Ejemplos de montaje

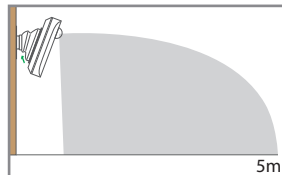
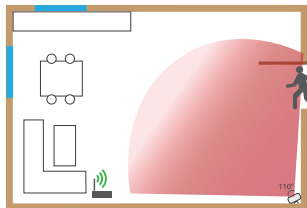
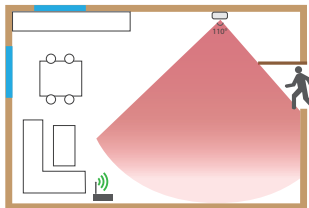

(El rango de detección real está sujeto a condiciones ambientales)

Guía de luz de estado

La luz del estado en el sensor le indica lo que está sucediendo con la conexión del dispositivo. Cuando el sensor esté funcionando normalmente, la luz del estado estará apagada (a menos que no tenga batería o no esté vinculado).

Azul con intermitencia lenta	Modo de vinculación	Azul permanente (5 segundos)	Movimiento detectado. Conectando al Wi-Fi.
------------------------------	---------------------	------------------------------	---

Nivel de batería del sensor

Puede controlar el nivel de batería del sensor en la aplicación: **Pestaña del dispositivo > Sensor > % de batería**

Manual de la aplicación Swann Security

Acceda al manual de la aplicación Swann Security (**Menú ≡ > Manual del usuario**) en cualquier momento para aprender más sobre navegar por las diversas pantallas y funciones de la aplicación.

¿Tiene preguntas?

¡Estamos para ayudarlo! Visite nuestro Centro de Atención en support.swann.com. Además, puede enviarnos un correo electrónico en cualquier momento a: tech@swann.com

APERÇU

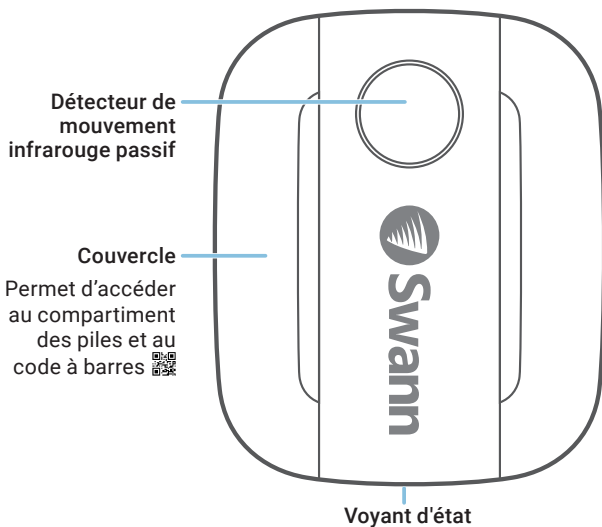

(En option)
Accessoire de montage réglable

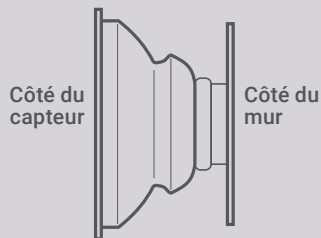

INSTALLATION DES PILES

- 1 À l'aide de la languette en bas, soulevez le couvercle du capteur.
- 2 Insérez les deux piles AAA fournies dans le compartiment des piles en respectant les marques de polarité (+ et -) indiquées. Le mode de jumelage s'activera automatiquement sur le capteur pendant 3 minutes lorsque les piles sont insérées. Le voyant d'état du capteur clignote lentement en bleu pendant le mode de jumelage. Si vous avez téléchargé l'application *Swann Security* sur votre appareil mobile (voir page 16), vous pouvez procéder au processus de jumelage (voir page 17).
Remarque : le mode de jumelage sur le capteur peut être activé à tout moment en réinsérant les piles.
- 3 Après avoir jumelé le capteur, remettez le couvercle en place.
- 4 Si vous devez remplacer les piles à l'avenir, il n'est pas nécessaire de jumeler à nouveau le capteur. Attendez simplement que le mode de jumelage expire (3 minutes), après quoi le capteur se reconnectera automatiquement au réseau Wi-Fi configuré précédemment.

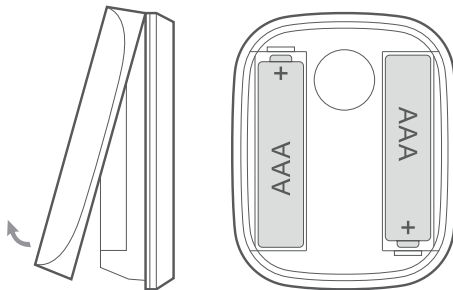

TÉLÉCHARGEZ L'APPLICATION SWANN SECURITY

- 1 Téléchargez la dernière version de l'application **Swann Security**  depuis l'Apple App Store^{MD} ou Google Play^{MC} sur votre appareil iOS ou Android. Effectuez simplement une recherche pour « **Swann Security** ».
- 2 Ouvrez l'application et créez votre compte Swann Security en appuyant sur « **Pas encore enregistré? S'inscrire** » au bas de l'écran. Ensuite, activez votre compte *Swann Security* en confirmant le courriel de vérification qui est envoyé à l'adresse courriel enregistrée.

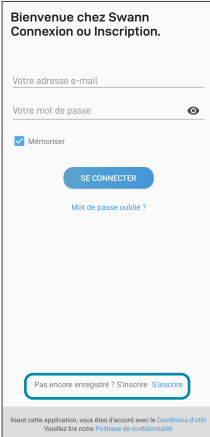

Bienvenue chez Swann
Connexion ou Inscription.

Votre adresse e-mail _____

Votre mot de passe _____ 

Mémoriser

SE CONNECTER

Mot de passe oublié ?

Pas encore enregistré ? S'inscrire S'inscrire

En utilisant cette application, vous êtes d'accord avec les [Conditions d'utilisation](#).
Veuillez lire notre [Politique de confidentialité](#).

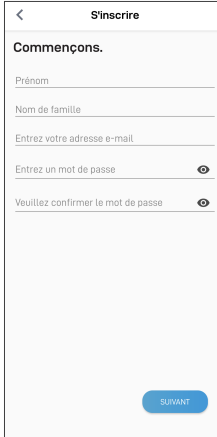

< **S'inscrire**

Commençons.

Prénom _____

Nom de famille _____

Entrez votre adresse e-mail _____

Entrez un mot de passe _____ 

Veuillez confirmer le mot de passe _____ 

SUIVANT

CONFIGURATION DU CAPTEUR

Ouvrez l'application *Swann Security* et appuyez sur le bouton **Apparier l'appareil** sur l'écran. Si vous avez déjà jumelé un appareil, appuyez sur l'icône de menu ☰ en haut à gauche et sélectionnez « **Apparier l'appareil** ». L'application va maintenant vous guider tout au long du processus de jumelage et configurer le capteur.

Avant de commencer, ayez le capteur avec vous et soyez à proximité de votre routeur. Veuillez noter que le capteur ne peut se connecter qu'à un réseau Wi-Fi de 2,4 GHz.

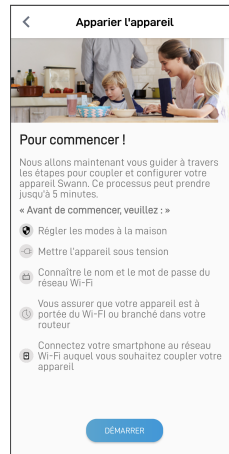
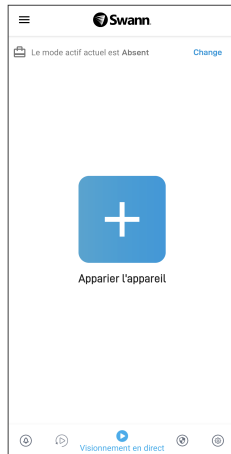

MONTAGE DU CAPTEUR

- Placez le capteur autour de votre maison selon les besoins à l'aide du ruban adhésif double face inclus. Un support réglable en option est également inclus pour permettre une couverture plus large et une installation dans des espaces restreints.
- Assurez-vous que l'emplacement du capteur dispose d'une réception Wi-Fi puissante et fiable afin que vous puissiez recevoir des alertes en temps opportun. En règle générale, plus votre capteur est proche de votre routeur Wi-Fi, meilleure est la qualité de la connexion sans fil. Vous pouvez augmenter la couverture Wi-Fi de votre réseau existant en installant un prolongateur de portée Wi-Fi.
- Pour éviter une fausse détection, évitez de monter à proximité de radiateurs, de climatiseurs, d'ampoules ou face à une fenêtre où la lumière du soleil peut être réfléchi. Ne pas installer sur des surfaces qui peuvent bouger ou vibrer.
- Dans la mesure du possible, pour de meilleurs résultats, le capteur doit être installé pointant vers le bas à un angle où les personnes se déplaceront à travers la zone de détection.
- Pour une liaison fiable, nettoyez la surface souhaitée avec une lingette alcoolisée/nettoyante et laissez sécher. Ne pas utiliser sur des surfaces rugueuses.
- Appuyez fermement sur le capteur/support réglable sur la surface pendant 60 secondes pour le fixer en place.
- Pour tester le capteur, traversez la zone de détection. Essayez de tester la zone de couverture en vous éloignant davantage du capteur. Ajustez la direction du capteur, si nécessaire. L'application vous enverra une notification poussée lorsque le capteur détecte un mouvement, par exemple, « **Mouvement détecté dans le couloir** ». La vignette du capteur mettra également automatiquement à jour son statut dans l'application, comme indiqué à droite. Pour économiser la batterie, le capteur entre en mode veille pendant 3 minutes à chaque fois après avoir détecté un mouvement. Pendant cette période, le capteur ne détectera aucune activité de mouvement.
Remarque : Vous pouvez utiliser la fonction Modes de l'application pour configurer la réception ou non des notifications poussées « Alerte de mouvement » lorsque le capteur est en mode « À la maison », « Absent » ou « Nuit ».

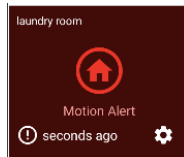

AIDE ET RESSOURCES

Exemples de montage

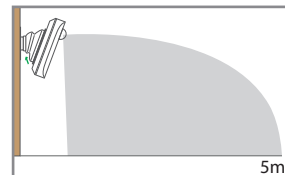
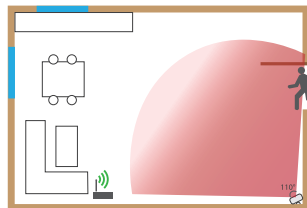
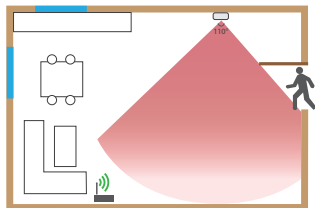

(La portée de détection réelle est soumise aux conditions environnementales)

Guide du voyant d'état

Le voyant d'état sur le capteur vous indique ce qui se passe avec la connexion de l'appareil. Lorsque le capteur fonctionne normalement, le voyant d'état est éteint (à moins que la pile ne soit épuisée/non jumelé).

Bleu clignotant lentement

Mode de jumelage

Bleu fixe [5 secondes]

Mouvement détecté. Connexion au Wi-Fi.

Niveau de la pile du capteur

Vous pouvez vérifier le niveau de la pile du capteur dans l'application : Onglet **Appareils** > **Capteur** > % de la pile

Manuel de l'application *Swann Security*

Accédez à tout moment au manuel de l'application *Swann Security* (**Menu** ≡ > **Manuel de l'utilisateur**) pour en savoir plus sur la navigation dans les différents écrans et fonctions de l'application.

Questions?

Nous sommes là pour vous aider! Visitez notre Centre de soutien au support.swann.com. Vous pouvez également nous envoyer un courriel à tout moment via : tech@swann.com

PANORAMICA

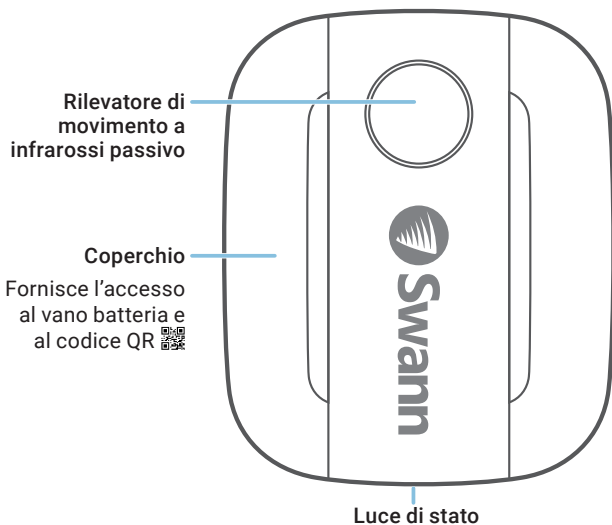

(Opzionale) Accessorio di montaggio regolabile

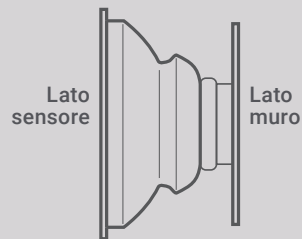

INSTALLAZIONE DELLA BATTERIA

- 1 Usando la linguetta in basso, sollevare il coperchio del sensore.
- 2 Inserire le due batterie AAA in dotazione nel vano batterie secondo i segni di polarità (+ e -) indicati. La modalità di abbinamento si attiva automaticamente sul sensore per 3 minuti quando le batterie sono inserite. La luce di stato del sensore lampeggerà lentamente in blu durante la modalità di abbinamento. Dopo aver scaricato l'app Swann Security sul dispositivo mobile (vedi pagina 22), procedere al processo di abbinamento (vedi pagina 23).
Nota: La modalità di abbinamento del sensore può essere attivata in qualsiasi momento reinserendo le batterie.
- 3 Dopo aver abbinato il sensore, far scattare il coperchio al suo posto.
- 4 Se in futuro dovesse essere necessario sostituire le batterie, non c'è bisogno di riparare il sensore. Basta attendere il timeout della modalità di abbinamento (3 minuti), dopo di che il sensore si riconnetterà automaticamente alla rete Wi-Fi precedentemente configurata.

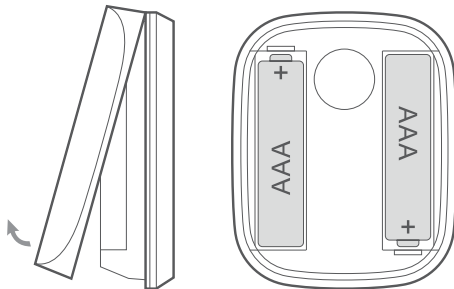

DOWNLOAD DELL'APPLICAZIONE SWANN SECURITY

- 1 Scaricare l'ultima versione dell'app **Swann Security**  dall'Apple App Store® o Google Play™ Store sul dispositivo iOS o Android. Basta cercare "Swann Security".
- 2 Aprire l'app e creare l'account Swann Security toccando "**Non ancora registrato? Iscriviti**" nella parte inferiore dello schermo. Quindi, attivare l'account Swann Security confermando l'email di verifica inviata all'indirizzo email registrato.

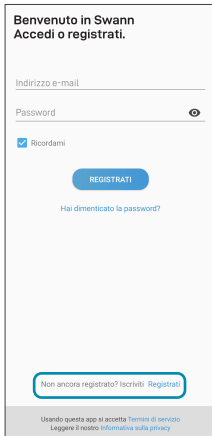

Benvenuto in Swann
Accedi o registrati.

Indirizzo e-mail

Password 

Ricordami

REGISTRATI

Hai dimenticato la password?

Non ancora registrato? Iscriviti Registrati

Usando questa app si accetta [Termini di servizio](#)
Leggere il nostro [Informativa sulla privacy](#)

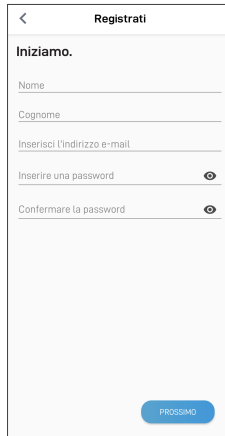

< **Registrati**

Iniziamo.

Nome

Cognome

Inserisci l'indirizzo e-mail

Inserire una password 

Confermare la password 

PROSSIMO

IMPOSTARE IL SENSORE

Aprire l'app Swann Security e toccare il tasto **Accoppiamento dispositivo** sullo schermo. Se è stato già abbinato un dispositivo, toccare l'icona del menu ☰ in alto a sinistra e seleziona **"Accoppiamento dispositivo"**. L'app guiderà ora attraverso il processo di abbinamento e imposterà il sensore. Prima di iniziare, abbinare il sensore e avvicinarsi al router. Si prega di notare che il sensore può connettersi solo ad una rete Wi-Fi a 2,4GHz.

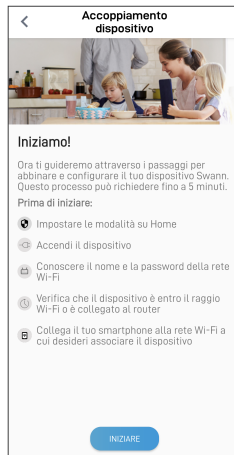

MONTARE IL SENSORE

- Posizionare il sensore vicino casa dove necessario usando il nastro biadesivo incluso. È incluso anche un supporto regolabile per consentire una copertura più ampia e l'installazione in spazi ristretti.
- Assicurarci che la posizione del sensore abbia una ricezione Wi-Fi forte e affidabile, in modo da poter ricevere avvisi tempestivi. Di norma, quanto più vicino il sensore al Wi-Fi router, tanto migliore sarà la qualità di connessione. È possibile potenziare la copertura Wi-Fi della rete esistente installando un estensore di portata Wi-Fi.
- Per evitare falsi rilevamenti, evitare di montare vicino a riscaldatori, condizionatori d'aria, lampadine, o di fronte a una finestra dove la luce del sole può essere riflessa. Non installare su superfici che possono muoversi o vibrare.
- Ove possibile, per ottenere i migliori risultati, il sensore dovrebbe essere installato puntando verso il basso ad un angolo in cui le persone si muovono attraverso l'area di rilevamento.
- Per un fissaggio affidabile, pulire la superficie desiderata con una salvietta di alcool/pulitura e lasciare asciugare. Non utilizzare su superfici ruvide.
- Premere saldamente il sensore/supporto regolabile alla superficie per 60 secondi per fissarlo in posizione.
- Per testare il sensore, camminare attraverso l'area di rilevamento. Prova a testare l'area di copertura camminando più lontano dal sensore. Regolare la direzione del sensore, se necessario. L'app invierà una notifica push quando il sensore rileva un movimento, ad esempio, "Rilevato movimento nel corridoio". La scheda del sensore aggiornerà anche automaticamente il suo stato nell'app, come mostrato sulla destra. Per conservare la carica della batteria, il sensore entrerà in modalità di sospensione per 3 minuti ogni volta dopo aver rilevato un movimento. Durante questo periodo, il sensore non rileverà alcuna attività di movimento. **Nota:** È possibile usare la funzione Modalità nell'app per configurare se ricevere o meno le notifiche push "Avviso movimento" quando il sensore è in modalità Home, Away o Night.

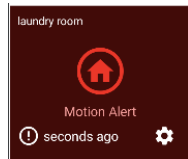

AIUTO E RISORSE

Esempi di montaggio

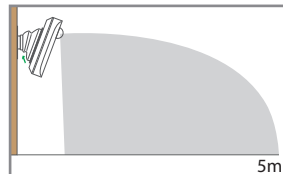
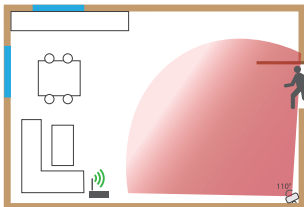
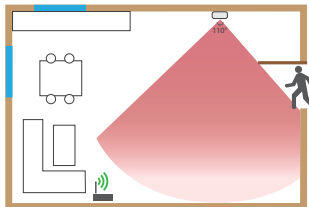

(Il campo di rilevamento effettivo è soggetto alle condizioni ambientali)

Guida alle luci di stato

La luce di stato sul sensore dice cosa sta succedendo con la connessione del dispositivo. Quando il sensore funziona normalmente, la luce di stato sarà spenta (a meno che non sia senza batteria o non sia guasto).

Blu lampeggiante lento

Modalità di accoppiamento

Blu fisso (5 secondi)

Rilevato movimento. Connesso con Wi-Fi.

Livello della batteria del sensore

Controllare il livello della batteria del sensore nell'app: **Scheda Dispositivi > Sensore > % Batteria**

Manuale dell'app Swann Security

Accedere al manuale dell'app Swann Security (**Menu ☰ > Manuale dell'utente**) in qualsiasi momento per saperne di più sulla navigazione nelle varie schermate e funzioni dell'app.

Domande?

Siamo a disposizione per aiutarvi! Visitate il nostro Centro di supporto su support.swann.com. Potete anche inviare un'e-mail in qualsiasi momento a: tech@swann.com

ÜBERBLICK

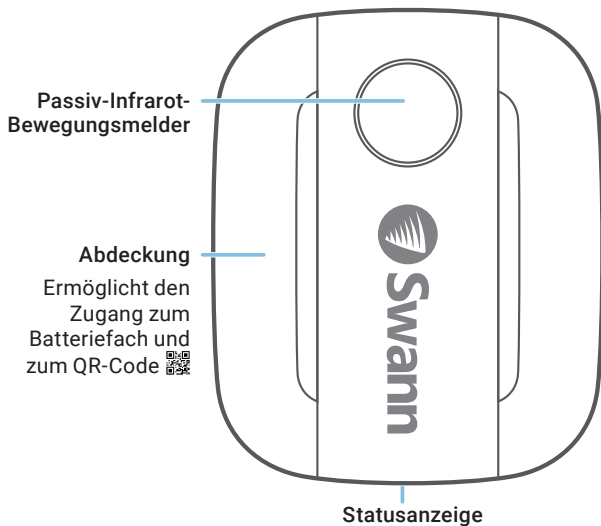

(Optional)
Verstellbares Montagezubehör

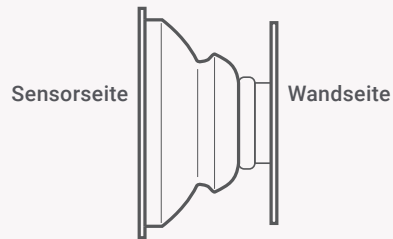

INSTALLATION DER BATTERIE

- 1 Heben Sie die Sensorabdeckung mit Hilfe der Lasche an der Unterseite ab.
- 2 Legen Sie die zwei mitgelieferten AAA-Batterien entsprechend der dargestellten Polaritätsmarkierungen (+ und -) in das Batteriefach ein. Der Kopplungsmodus wird automatisch für 3 Minuten am Sensor aktiviert, wenn die Batterien eingelegt werden. Die Sensorstatus-Anzeige blinkt während des Kopplungsmodus langsam blau. Wenn Sie die Swann Security-App auf Ihr Mobilgerät heruntergeladen haben (siehe Seite 28), können Sie mit dem Kopplungsprozess fortfahren (siehe Seite 29). **Hinweis: Der Kopplungsmodus am Sensor kann jederzeit durch erneutes Einlegen der Batterien aktiviert werden.**
- 3 Nachdem Sie den Sensor gekoppelt haben, lassen Sie die Abdeckung wieder einrasten.
- 4 Sollten Sie in Zukunft die Batterien austauschen müssen, ist es nicht notwendig, den Sensor neu zu koppeln. Warten Sie einfach, bis der Kopplungsmodus abgelaufen ist (3 Minuten). Danach verbindet sich der Sensor automatisch wieder mit dem zuvor konfigurierten WLAN.

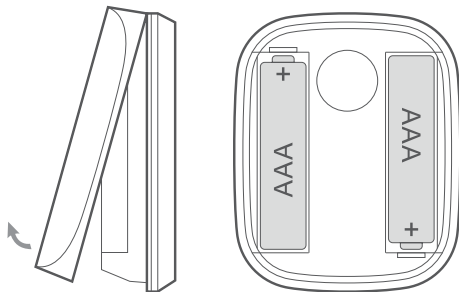

HERUNTERLADEN DER SWANN SECURITY-APP

- 1 Laden Sie die aktuelle Version der **Swann Security**- App aus dem Apple App Store® oder im Google Play™ Store auf Ihr iOS oder Android-Gerät herunter. Suchen Sie einfach nach „Swann Security“.
- 2 Öffnen Sie die App und erstellen Ihr Swann Security-Konto, indem Sie unten im Bildschirm auf **„Noch nicht registriert? Hier anmelden“** Sie sich unten im Bildschirm an. Dann aktivieren Sie Ihr Swann Security Konto, indem Sie die Bestätigungs-E-Mail bestätigen, die an die registrierte E-Mail-Adresse gesendet wurde.

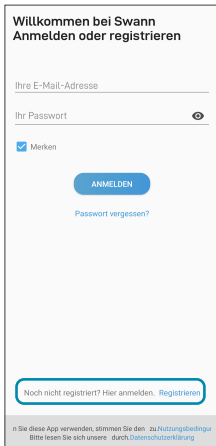

Willkommen bei Swann
Anmelden oder registrieren

Ihre E-Mail-Adresse

Ihr Passwort

Merken

ANMELDEN

Passwort vergessen?

Noch nicht registriert? Hier anmelden. [Registrieren](#)

n Sie diese App verwenden, stimmen Sie den zu Nutzungsbeding
Bitte lesen Sie sich unsere durch.Datenschutzerklärung



< **Registrieren**

Lasst uns beginnen.

Vorname

Nachname

Geben Sie Ihre E-Mail-Adresse ein.

Geben Sie ein Passwort ein.

Bitte Passwort bestätigen.

WEITER

SENSOR EINRICHTEN

Öffnen Sie die Swann Security-App und tippen Sie im Bildschirm auf die Schaltfläche **Paaren Sie das Gerät**. Wenn Sie bereits ein Gerät gekoppelt haben, tippen Sie oben links auf das Menüsymbol ☰ und wählen Sie **„Paaren Sie das Gerät“**. Die App wird Sie nun durch den Kopplungsprozess führen und den Sensor einrichten. Bevor Sie beginnen, sollten Sie den Sensor bereit haben und sich in der Nähe Ihres Routers befinden. Bitte beachten Sie, dass die Sensor nur mit einem 2,4 GHz WLAN verbunden werden kann.

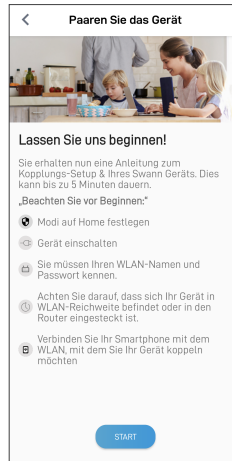

MONTAGE DES SENSORS

- Platzieren Sie den Sensor mit dem beiliegenden doppelseitigen Klebeband nach Bedarf in Ihrer Wohnung. Außerdem ist eine verstellbare Halterung enthalten, die eine größere Reichweite und die Installation in engen Räumen ermöglicht.
- Stellen Sie außerdem sicher, dass am Standort des Sensors ein starker, zuverlässiger WLAN-Empfang verfügbar ist, damit Sie rechtzeitig Warnmeldungen erhalten. Allgemein gilt, je näher sich der Sensor am WLAN-Router befindet, desto besser ist die Qualität der Funkverbindung. Sie können die WLAN-Abdeckung des bestehenden Netzwerks verstärken, indem Sie einen WLAN-Extender installieren.
- Um eine Falscherkennung zu vermeiden, sollte eine Montage in der Nähe von Heizungen, Klimaanlage, Glühlampen oder gegenüber einem Fenster, an dem Sonnenlicht reflektiert werden kann, vermieden werden. Installieren Sie das Gerät nicht auf Oberflächen, die sich bewegen oder vibrieren können.
- Wenn möglich, sollte der Sensor für beste Ergebnisse in einem Winkel nach unten gerichtet installiert werden, in dem sich Personen über den Erfassungsbereich bewegen.
- Für eine zuverlässige Verklebung reinigen Sie die gewünschte Oberfläche mit einem Alkohol-/Reinigungstuch und lassen Sie sie trocknen. Nicht auf rauen Oberflächen verwenden.
- Drücken Sie den Sensor/die verstellbare Halterung 60 Sekunden lang fest auf die Oberfläche, um sie zu fixieren.
- Um den Sensor zu testen, gehen Sie durch den Erkennungsbereich. Testen Sie den Erkennungsbereich, indem Sie sich weiter vom Sensor entfernen. Stellen Sie die Richtung des Sensors ein, falls erforderlich. Die App sendet Ihnen eine Push-Benachrichtigung, wenn der Sensor eine Bewegung erkennt, z. B. **„Bewegung im Hausflur erkannt“**. Die Sensorkachel wird auch automatisch ihren Status in der App aktualisieren, wie rechts dargestellt. Um Batteriestrom zu sparen, wechselt der Sensor jedes Mal für 3 Minuten in den Ruhemodus, nachdem er eine Bewegung erkannt hat. Während dieser Zeit erkennt der Sensor keine Bewegungsaktivität. **Hinweis: Mit der Funktion „Modi“ in der App können Sie konfigurieren, ob Sie Push-Benachrichtigungen „Bewegungswarnung“ erhalten möchten, wenn sich der Sensor im Modus Home, Away oder Night befindet.**

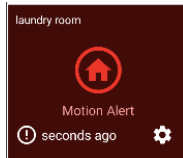

HILFE UND RESSOURCEN

Befestigungsbeispiele

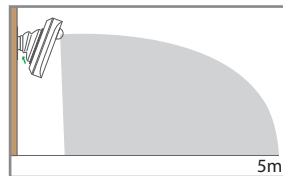
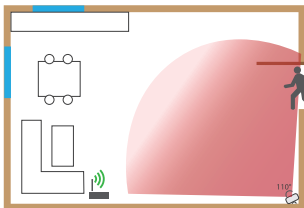
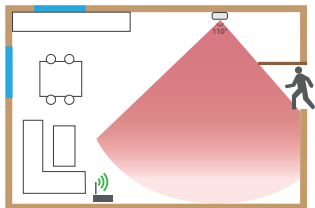

(Der tatsächliche Erkennungsbereich hängt von den Umgebungsbedingungen ab)

Bedeutung der Statusanzeigen

Die Statusanzeige am Sensor zeigt Ihnen den Status der Geräteverbindung an. Wenn der Sensor normal funktioniert, ist die Statusanzeige aus (es sei denn, die Batterie ist leer bzw der Sensors ist nicht gekoppelt.)

Blinkt langsam blau

Kopplungsmodus

Durchgehend blau
(5 Sekunden)

Bewegung erkannt. WLAN verbunden.

Batteriestand des Sensors

Sie können den Batteriestand des Sensors in der App überprüfen: **Registerkarte Geräte > Sensor > Batterie %**

Swann Security-App-Handbuch

Greifen Sie jederzeit auf das Handbuch der Swann Security-App zu (**Menü ≡ > Benutzerhandbuch**), um mehr über die Navigation durch die verschiedenen Bildschirme und Funktionen in der App zu erfahren.

Noch Fragen?

Wir helfen Ihnen gerne. **Besuchen Sie unser Support-Center auf support.swann.com**. Sie können uns auch jederzeit per E-Mail erreichen unter: tech@swann.com

HAVE QUESTIONS?

We're here to help! Visit our Support Center at support.swann.com
You can also email us at any time via: tech@swann.com

FCC STATEMENT

This equipment has been tested and found to comply with the limits for Class B digital device, pursuant to part 15 of the FCC Rules. These limits are designed to provide reasonable protection against harmful interference in a residential installation. This equipment generates, uses and can radiate radio frequency energy and, if not installed and used in accordance with the instructions, may cause harmful interference to radio communications. However, there is no guarantee that interference will not occur in a particular installation. If this equipment does cause harmful interference to radio or television reception, which can be determined by turning the equipment off and on, the user is encouraged to try to correct the interference by one or more of the following measures: • Reorient or relocate the receiving antenna • Increase the separation between the equipment and the receiver • Connect the equipment into an outlet on a circuit different from that to which the receiver is connected • Consult the dealer or an experienced radio/TV technician for help.

This device complies with Part 15 of the FCC Rules. Operation is subject to the following two conditions: (1) this device may not cause harmful interference, and (2) this device must accept any interference received, including interference that may cause undesired operation.

FCC RF Radiation Exposure Statement Caution: To maintain compliance with the FCC's RF exposure guidelines, place the product at least 20cm from nearby persons.

WARNING: Modifications not approved by the party responsible for compliance could void user's authority to operate the equipment.

CE DECLARATION OF CONFORMITY

Hereby, Swann Communications, declares that this product is in compliance with the essential requirements and other relevant provisions of Directive 2014/53/EU. The full text of the EU declaration of conformity is available at the following internet address: www.swann.com/uk/compliance

RECYCLING

This product bears the selective sorting symbol for Waste electrical and electronic equipment (WEEE). This means that this product must be handled pursuant to European directive 2012/19/EU in order to be recycled or dismantled to minimize its impact on the environment. User has the choice to give his product to a competent recycling organization or to the retailer when he buys a new electrical or electronic equipment.

BATTERY SAFETY INFORMATION Replace batteries at the same time. Do not mix new and old batteries or battery types (for example, alkaline and lithium batteries). Keep batteries out of reach of children. Dispose of used batteries promptly in accordance with local regulations. | **INFORMACIÓN DE SEGURIDAD DE LA BATERÍA** Sustituya las baterías al mismo tiempo. No mezcle baterías nuevas y usadas ni tipos de baterías (por ejemplo, baterías alcalinas y de litio). Mantenga las baterías fuera del alcance de los niños. Deseche las baterías usadas correctamente de acuerdo con las reglamentaciones locales. | **INFORMATIONS SUR LA SÉCURITÉ DE LA PILE** Remplacez les piles en même temps. Ne mélangez pas des piles ou types de piles neuves et anciennes (par exemple, des piles alcalines et au lithium). Gardez les piles hors de portée des enfants. Débarrassez-vous rapidement des piles usagées conformément aux réglementations locales. | **INFORMAZIONI DI SICUREZZA DELLA BATTERIA** Sostituire contemporaneamente le batterie. Non usare insieme batterie nuove e vecchie o batteri di diverso tipo (ad esempio, batterie alcaline e al litio). Tenere le batterie fuori dalla portata dei bambini. Smaltire correttamente le batterie usate nel rispetto delle norme locali. | **SICHERHEITSHINWEISE ZU BATTERIEN** Ersetzen Sie die Batterien gleichzeitig. Mischen Sie niemals neue und alte Batterien oder Batterietypen (z.B. Alkali- und Lithiumbatterien). Batterien von Kindern fernhalten. Entsorgen Sie verbrauchte Batterien sofort gemäß den örtlichen Bestimmungen.



© Swann Communications 2021



Model: SWIFI-MOTION
QSGSWIFIMOTIONVER15L